

QiCYCLE

QiCYCLE Portable Electric Air Compressor N3

User Manual . 1

Manual de usuario de QiCYCLE Portable Electric Air Compressor N3 . 22

Manuale utente QiCYCLE Portable Electric Air Compressor N3 . 45

Manuel d'utilisation de QiCYCLE Portable Electric Air Compressor N3 . 68

QiCYCLE Tragbarer elektrischer Luftkompressor N3 Benutzerhandbuch . 91



Read this manual carefully before use, and retain it for future reference.

Translation of the original instructions

WARNING

General power tool safety warnings

Read all safety warnings, instructions, illustrations and specifications provided with this power tool. Failure to follow all instructions listed below may result in electric shock, fire and/or serious injury.

Save all warnings and instructions for future reference. The term “power tool” in the warnings refers to your mains-operated (corded) power tool or battery-operated (cordless) power tool.

1) Work area safety

- a) **Keep work area clean and well lit.** Cluttered or dark areas invite accidents.
- b) **Do not operate power tools in explosive atmospheres, such as in the presence of flammable liquids, gases or dust.** Power tools create sparks which may ignite the dust or fumes.
- c) **Keep children and bystanders away while operating a power tool.** Distractions can cause you to lose control.

2) Electrical safety

- a) **Power tool plugs must match the outlet. Never modify the plug in any way. Do not use any adapter plugs with earthed (grounded) power tools.** Unmodified plugs and matching outlets will reduce risk of electric shock.
- b) **Avoid body contact with earthed or grounded surfaces, such as pipes, radiators, ranges and refrigerators.** There is an increased risk of electric shock if your body is earthed or grounded.
- c) **Do not expose power tools to rain or wet conditions.** Water entering a power tool will increase the risk of electric shock.
- d) **Do not abuse the cord. Never use the cord for carrying, pulling or unplugging the power tool. Keep cord away from heat, oil, sharp edges or moving parts.** Damaged or entangled cords increase the risk of electric shock.
- e) **When operating a power tool outdoors, use an extension cord suitable for outdoor use.** Use of a cord suitable for outdoor use reduces the risk of electric shock.
- f) **If operating a power tool in a damp location is unavoidable, use a residual current device (RCD) protected supply.** Use of an RCD reduces the risk of electric shock.

3) Personal safety

- a) **Stay alert, watch what you are doing and use common sense when operating a power tool. Do not use a power tool while you are tired or under the influence of drugs, alcohol or medication.** A moment of

inattention while operating power tools may result in serious personal injury.

- b) **Use personal protective equipment. Always wear eye protection.** Protective equipment such as a dust mask, non-skid safety shoes, hard hat or hearing protection used for appropriate conditions will reduce personal injuries.
- c) **Prevent unintentional starting. Ensure the switch is in the off-position before connecting to power source and/or battery pack, picking up or carrying the tool.** Carrying power tools with your finger on the switch or energising power tools that have the switch on invites accidents.
- d) **Remove any adjusting key or wrench before turning the power tool on.** A wrench or a key left attached to a rotating part of the power tool may result in personal injury.
- e) **Do not overreach. Keep proper footing and balance at all times.** This enables better control of the power tool in unexpected situations.
- f) **Dress properly. Do not wear loose clothing or jewellery. Keep your hair and clothing away from moving parts.** Loose clothes, jewellery or long hair can be caught in moving parts.
- g) **If devices are provided for the connection of dust extraction and collection facilities, ensure these are connected and properly used.** Use of dust collection can reduce dust-related hazards.
- h) **Do not let familiarity gained from frequent use of tools allow you to become complacent and ignore tool safety principles.** A careless action can cause severe injury within a fraction of a second.

4) Power tool use and care

- a) **Do not force the power tool. Use the correct power tool for your application.** The correct power tool will do the job better and safer at the rate for which it was designed.
- b) **Do not use the power tool if the switch does not turn it on and off.** Any power tool that cannot be controlled with the switch is dangerous and must be repaired.
- c) **Disconnect the plug from the power source and/or remove the battery pack, if detachable, from the power tool before making any adjustments, changing accessories, or storing power tools.** Such preventive safety measures reduce the risk of starting the power tool accidentally.
- d) **Store idle power tools out of the reach of children and do not allow persons unfamiliar with the power tool or these instructions to operate the power tool.** Power tools are dangerous in the hands of untrained users.
- e) **Maintain power tools and accessories. Check for misalignment or binding of moving parts, breakage of parts and any other condition**

that may affect the power tool's operation. If damaged, have the power tool repaired before use. Many accidents are caused by poorly maintained power tools.

- f) **Keep cutting tools sharp and clean.** Properly maintained cutting tools with sharp cutting edges are less likely to bind and are easier to control.
- g) **Use the power tool, accessories and tool bits etc. in accordance with these instructions, taking into account the working conditions and the work to be performed.** Use of the power tool for operations different from those intended could result in a hazardous situation.
- h) **Keep handles and grasping surfaces dry, clean and free from oil and grease.** Slippery handles and grasping surfaces do not allow for safe handling and control of the tool in unexpected situations.

5) Battery tool use and care

- a) **Recharge only with the charger specified by the manufacturer.** A charger that is suitable for one type of battery pack may create a risk of fire when used with another battery pack.
- b) **Use power tools only with specifically designated battery packs.** Use of any other battery packs may create a risk of injury and fire.
- c) **When battery pack is not in use, keep it away from other metal objects, like paper clips, coins, keys, nails, screws or other small metal objects, that can make a connection from one terminal to another.** Shorting the battery terminals together may cause burns or a fire.
- d) **Under abusive conditions, liquid may be ejected from the battery; avoid contact. If contact accidentally occurs, flush with water. If liquid contacts eyes, additionally seek medical help.** Liquid ejected from the battery may cause irritation or burns.
- e) **Do not use a battery pack or tool that is damaged or modified.** Damaged or modified batteries may exhibit unpredictable behaviour resulting in fire, explosion or risk of injury.
- f) **Do not expose a battery pack or tool to fire or excessive temperature.** Exposure to fire or temperature above 130 °C may cause explosion.
- g) **Follow all charging instructions and do not charge the battery pack or tool outside the temperature range specified in the instructions.** Charging improperly or at temperatures outside the specified range may damage the battery and increase the risk of fire.

6) Service

- a) **Have your power tool serviced by a qualified repair person using only identical replacement parts.** This will ensure that the safety of the power tool is maintained.
- b) **Never service damaged battery packs.** Service of battery packs should only be performed by the manufacturer or authorized service providers.

Precautions

- The air compressor has a built-in lithium battery and should never be exposed to fire or improperly disposed of. Do not expose the air compressor's battery to high temperature environments, such as leaving it in a car in direct sunlight. If the lithium battery is exposed to extreme heat, impact or water, there is a risk of fire, spontaneous combustion, and even explosion.
- The air compressor should not be stored at temperatures below -10°C or over 45°C . Exposure to extreme heat or cold will shorten the air compressor's service life and damage the built-in battery.
- Leaving the air compressor unused for long periods may harm the battery. It is recommended to charge the air compressor at least once every three months.
- The air compressor uses a built-in DC motor which may produce electrical sparks when running and should never be used in flammable or explosive environments.
- If the air compressor makes an unusual noise while running or starts to overheat, turn it off immediately.
- Always make sure the correct air pressure unit is selected before setting the air pressure to prevent accidents such as a burst tire. Common Unit Conversion: 1 bar = 14.5 psi, 1 bar = 100 kPa.
- Always monitor the air compressor during usage and never leave it unattended when using it without presetting a pressure to avoid over-inflating.
- Only use the air compressor in a clean, dry environment. Intrusion of dirt and dust may cause damage to the air compressor. The air compressor is not waterproof and should never be rinsed with water.

Product Overview

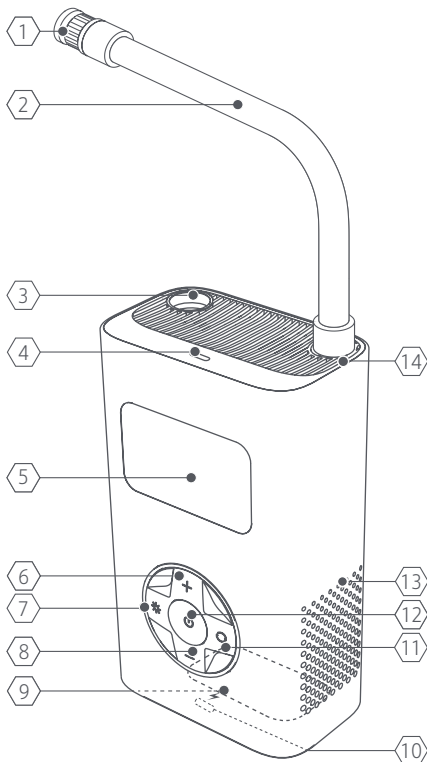

Note: Illustrations of the product, its accessories, and its user interface in this user manual are provided for reference only.

Parts Description

- | | |
|--------------------------|--------------------------|
| 1 Schrader Valve Adapter | 2 High-pressure Air Hose |
| 3 Air Hose Compartment | 4 Light |
| 5 Display | 6 + Button |
| 7 Light On/Off Button | 8 - Button |
| 9 Accessory storeroom | 10 Charging Port |
| 11 Mode Button | 12 Start/Stop Button |
| 13 Heat Dissipation Vent | 14 Air Hose Connection |

Accessories



Presta Valve Adapter × 1



Needle Valve Adapter × 1



Charging Cable × 1

Electric Air Compressor Safety Warnings

The battery charger can be used by children aged from 8 years and above and persons with reduced physical, sensory or mental capabilities or lack of experience and knowledge if they have been given supervision or instruction concerning use of the appliance in a safe way and understand the hazards involved. Children shall not play with the appliance. Cleaning and user maintenance shall not be made by children without supervision.

Risk of coke formation in the delivery piping causing a fire or explosion.

Safety Instructions

Please take appropriate precautions to protect your hearing. The air compressor and air hose can get very hot after running for a while. Do not touch hot surfaces until they have cooled down. This product is not a toy and should not be used by children.

Intended Use

The tool is intended to inflate some motorcycles, bicycles, cars, and balls. The light of this power tool is intended to illuminate the power tool's direct area of working operation and is not suitable for household room illumination. The tool is to be used only for its prescribed purpose. Any other use is deemed to be a case of misuse.

How to Use

1. Battery Level Indicator & Charging

Battery Level Indicator

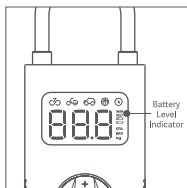

The battery level display has four grids, and the number of grid lights represents the remaining power.

- : 0% < battery level ≤ 25%
- : 25% < battery level ≤ 50%
- : 50% < battery level ≤ 75%
- : 75% < battery level ≤ 100%

Low battery reminder

When the battery level is lower than 25%, the battery level icon will flash to remind

you in the following situations: 1. Inflating. 2. The lights is on.

Charging

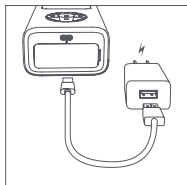

Use a 5V USB adapter and charging cable to charge it.

Battery level icon during charging:

- : blinking: 0% < battery level ≤ 25%
- : blinking: 25% < battery level ≤ 50%
- : blinking: 50% < battery level ≤ 75%
- : blinking: 75% < battery level < 100%
- : steady on: fully charged.

When the battery is fully charged and has not been operated for 5 minutes, the

battery level indicator will turn off.

Note:

- Fully charge the air compressor before using it for the first time.
- The air compressor cannot be used while charging.
- This product requires the use of a safety compliant adapter, which is not included.

2. Turning on / off

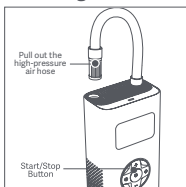

Turning on:

Remove the high-pressure air hose from its compartment, then the air compressor will automatically turn on.

If the air compressor is not used for 3 minutes, it will automatically turn off.

If the air compressor automatically turns off while the high-pressure air hose is pulled out, press and hold the start/stop button to turn the air compressor on again.

Turning off:

Insert the high-pressure air hose back into the air compressor to turn it off.

To turn it off, press and hold the start/stop button while the air compressor is turned on.

3. Connecting the High-pressure Air Hose and Nozzle

Schrader Valve

Valve Type	Inflation Adapter

Tires on cars, motorcycles, e-bikes, and most mountain bikes use a Schrader valve.

To inflate: Connect the Schrader valve adapter on the high-pressure air hose to the Schrader valve to start inflating.

To deflate: Use an appropriate tool (for example, a 4 mm hex key) to press the valve stem to release the air.

Presta Valve Adapter

Valve Type	Inflation Adapter

Road bicycles and certain mountain bikes require the included Presta valve adapter to be used.

To inflate: 1. Connect the Presta valve adapter to the Schrader valve adapter on the high-pressure air hose.

2. Unscrew the tire's Presta valve.

3. Connect the Presta valve to the adapter to start inflating.

To deflate: Unscrew the Presta valve

and press the valve stem down to release air.

Needle Valve Adapter

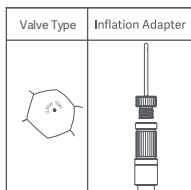

To inflate balls like basketballs and footballs, the included needle valve adapter will need to be used.

To inflate: Screw the needle valve adapter onto the Schrader valve adapter, then insert the needle into the ball's valve to start inflating.

To deflate: Insert the needle valve adapter into the valve of the ball, and gently apply pressure to the ball to release air.

4. Detecting Air Pressure

The current air pressure will automatically be displayed after the high-pressure air hose is connected to an item while the air compressor is turned on. N3 offers a pressure measuring range of 3 to 160 psi.

5. Determining the Right Air Pressure

To ensure safety and to prevent injuries from explosions due to over-inflation, always refer to the instructions or relevant directions accompanying the item to be inflated before inflating it, in order to determine the correct air pressure.

Tires

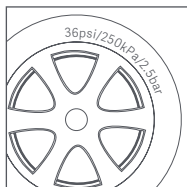

The recommended tire pressure range for cars, bicycles, e-bikes, and motorcycles is marked on the sidewalls of the tires.

The recommended tire pressure for cars is also indicated on the driver's side door jamb.

For details concerning load carrying capacity and recommended air pressures, refer to your vehicle's instructions or manual.

Balls

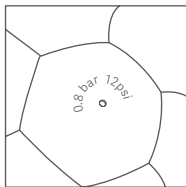

The recommended air pressure for footballs, basketballs, volleyballs, and other balls is indicated near the ball's air valve.

Air Pressure Reference Table

Category	Type	Recommended Pressure Range
Bicycles	Mi Smart Electric Folding Bike tires	35–45 psi
	12-, 14-, & 16-inch bicycle tires	30–50 psi
	20-, 22-, & 24-inch bicycle tires	40–50 psi
	Mi Electric Scooter tires	45–50 psi
	26-, 27.5-, & 29-inch mountain bike tires	45–65 psi
	700c road bike clincher tires	100–130 psi
	700c road bike tubular tires	120–145 psi
Motorcycles	Motorcycle or electric scooter tires	1.8–3.0 bar
Cars	Car tires	2.2–2.8 bar
Balls	Basketball	7–9 psi
	Soccer ball	8–16 psi
	Volleyball	4–5 psi
	Football	12–14 psi

Note: Pressure range values are for reference only. Always refer to the instructions or manual of the item being inflated for actual inflation pressure specifications. Unit conversion: 1 bar = 14.5 psi, 1 bar = 100 kPa, 1 psi = 1 lbs. (The data above is from the QiCYCLE lab.)

6. Pressure Presets

Switch Mode

Short press the Mode button to switch the 6 inflation modes on the display. Long press the Mode button to switch the pressure unit psi/bar/kPa on the display.



Pro mode: There is no mode icon at the top of the N3's display. You can freely adjust the preset pressure, and the value and unit could be remembered.
Adjustable range: 3–150 psi/0.2–10.3 bar



Bicycle Mode: Default: 45 psi
Adjustable Range: 30–65 psi



Motorcycle Mode: Default 2.4 bar
Adjustable Range: 1.8–3.0 bar



Car Mode: Default 2.5 bar
Adjustable Range: 1.8–3.5 bar



Ball Mode: Default 8 psi
Adjustable Range: 4–16 psi



Pressure maintaining mode: Default 8 psi
Adjustable Range: 8–150psi

Adjusting the Preset Pressure



After selecting a mode, press + or - to increase or decrease the preset pressure value. Press and hold the + or - button to quickly adjust the pressure value. When adjusting a preset pressure, the blinking value indicates the target pressure, and a non-blinking value indicates the real-time pressure.

Light



Press the light on/off button to switch between light on, SOS light, and light off.

7. Inflating

Start Inflating



Press the start/stop button to start inflating. The current pressure is displayed in real-time while inflating. When inflating, the air compressor may be as loud as 75–80 dB. Please take appropriate precautions to protect your hearing. After prolonged use, the high pressure air hose, air nozzle connector and the body will have a significant temperature increase, avoid touching it for a long time.

Stop Inflating



When the air pressure reaches the preset value, the inflator will automatically stop inflating. During the inflation process, you can also press the on/off button to stop the inflation.

Caution

Items such as balloons, beach balls, and swim rings cannot be automatically inflated because they have an air pressure requirement below the air compressor's minimum pressure range. Only inflate these items manually with caution.

Battery Information

The air compressor's battery can last about 30 minutes on a full charge running without a load at an ambient temperature of 25°C. Using the air compressor under a heavy load or at lower ambient temperatures may reduce its battery life.

8. Disconnecting the Air Hose

The air compressor's air hose may get very hot after inflating. To prevent injuries, exercise caution when disconnecting it from a valve. Some air may leak out of the valve when disconnecting the air compressor. To avoid pressure loss, quickly disconnect the air hose from the valve.

⚠ Residual risks

Even when the power tool is used as prescribed it is not possible to eliminate all residual risk factors. The following hazards may arise in connection with the power tool's construction and design:

1. Damage to lungs if an effective dust mask is not worn.
2. Damage to hearing if effective hearing protection is not worn.
3. Damages to health resulting from vibration emission if the power tool is being used over longer period of time or not adequately managed and properly maintained.

WARNING! This power tool produces an electromagnetic field during operation. This field may under some circumstances interfere with active or passive medical implants. To reduce the risk of serious or fatal injury, we recommend persons with medical implants to consult their physician and the medical implant manufacturer before operating this machine.

Care & Maintenance

- Regular cleaning, maintenance, method for keeping tools sharp, and lubrication, charge at least once every three months.
- Do not attempt to repair the product by yourself; only a qualified technician or the professional can repair it. Please contact customer service if needed.
- List of user-replaceable parts (High-pressure Air Hose & Schrader Valve, Presta Valve Adapter, Needle Valve Adapter and Charging Cable) .
- Special tools which may be required, do not disassemble and repair by yourself.

Battery Safety

- Do not dismantle, open or shred cells. Batteries should be dismantled only by trained personnel. Multi-cell battery cases should be designed so that they can be opened only with the aid of a tool.
- Compartments should be designed to prevent easy access to the batteries by young children.
- Do not short-circuit a cell or battery. Do not store cells or batteries haphazardly in a box or drawer where they may short-circuit each other or be short-circuited by conductive materials.
- Do not remove a cell or battery from its original packaging until required for use.
- Do not expose cells or batteries to heat or fire. Avoid storage in direct sunlight.
- Do not subject cells or batteries to mechanical shock.
- In the event of a cell leaking, do not allow the liquid to come into contact with the skin or eyes. If contact has been made, wash the affected area with copious amounts of water and seek medical advice.
- Equipment should be designed to prohibit the incorrect insertion of cells or batteries and should have clear polarity marks. Always observe the polarity marks on the cell, battery and equipment and ensure correct use.
- Do not mix cells of different manufacture, capacity, size or type within a battery.

- Seek medical advice immediately if a cell or battery has been swallowed.
- Consult the cell or battery manufacturer on the maximum number of cells which may be assembled in a battery and on the safest way in which cells may be connected.
- A dedicated charger should be provided for each equipment. Complete charging instructions should be provided for all secondary cells and batteries offered for sale.
- Keep cells and batteries clean and dry.
- Wipe the cell or battery terminals with a clean dry cloth if they become dirty.
- Secondary cells and batteries need to be charged before use. Always refer to the cell or battery manufacturer's instructions and use the correct charging procedure.
- Do not maintain secondary cells and batteries on charge when not in use.
- After extended periods of storage, it may be necessary to charge and discharge the cells or batteries several times to obtain maximum performance.
- Retain the original cell and battery literature for future reference.
- When disposing of secondary cells or batteries, keep cells or batteries of different electrochemical systems separate from each other.

Troubleshooting

Problem	Solution
Slow inflation speed	<ol style="list-style-type: none">1. Check whether the air compressor's battery level is sufficient.2. Check whether the air hose is leaking.3. Check whether both ends of the air hose are securely connected.4. Check whether the item that is being inflated is leaking.
Air compressor turns on but does not inflate	<ol style="list-style-type: none">1. Check whether the air hose is removed from its compartment before inflating.2. Check whether the air compressor's battery level is sufficient.3. Check whether the pressure of the item that is being inflated exceeds the preset pressure.
Unable to increase or decrease the preset pressure	Make sure the air compressor is set to the correct mode. It is allowed to adjust the preset value in the range of 3–150 psi in manual mode.
Air compressor inflates normally but the displayed pressure is zero	The pressure of low-pressure inflatables including balloons is too low to measure.
Air compressor already turned off after connecting the air hose to a valve	Press and hold the start/stop button to turn the air compressor on again.
Air leaks out when connecting the air hose	Make sure the air hose is securely connected.
Battery level displayed by the icon in inflating state is inconsistent with that in standby state	The power lithium battery has a significant voltage drop during the discharging process, so the battery level displayed by the icon is inconsistent with the standby state. This is normal.
The indicator does not light up after charging	Replace the adapter with safe and compliant ones, and charge again.

Cannot be turned on	<ol style="list-style-type: none"> 1. Make sure that the battery is sufficiently charged. 2. Pull out the air hose, and check whether the Presta valve connector inside the air hose storage tank is blocked.
Cannot inflate or detect pressure	<ol style="list-style-type: none"> 1. Make sure that you are using the correct valve connector. 2. If it is a Presta valve, make sure that the brass cap at the top of the tire valve core is unscrewed. 3. If it is a Schrader valve, make sure that the tire valve core is clean and free of dirt, debris, and other foreign matter. 4. Make sure that there are no foreign objects (such as red rubber rings) in the Schrader valve connector on the high-pressure air hose.
Charging speed is slow	Check that you are using a compliant 5V/2A adapter and charging cable.

Specifications

Name	QiCYCLE Portable Electric Air Compressor N3
Model	QJCQBN3
Item Dimensions	123.5 × 74 × 45 mm (Air compressor, excluding air hose)
Inflation Pressure Range	0.2–10.3 bar / 3–150 psi
Operating and Charging Temperature	5 °C to 40 °C
Storage Temperature	-10 °C to 45 °C
Air Hose Dimensions	Air hose length 190 mm (including Schrader valve adapter and excluding thread)
Air Valve Dimensions	Schrader valve adapter: 11 × 20 mm Presta valve adapter: 11 × 15 mm
Battery Capacity	2.5 Ah (18.5 Wh)
Charging Port	USB Type-C
Charging Time	About 3 hours
Sensor Accuracy	±1 psi
Maximum Motor Speed	24200 rpm
Charging Current	2 A
Net Weight	0.45 kg
Rated Voltage	7.4 V d.c.
Charging Voltage	5 V DC

Noise Value and Vibration

Test result

Noise emission values determined according to EN 62841 - 1 :	
Sound Pressure Level	$L_{pA} = 78 \text{ dB (A)}$
Uncertainty	$K = 3 \text{ dB}$
A-weighted Sound Power Level	$L_{wA} = 86.7 \text{ dB (A)}$
Uncertainty	$K = 3 \text{ dB}$
Declared A-weighted Sound Power Level (according to EN 1012-1)	90 dB (A)
Vibration total values determined according to EN 62841-1:	
Vibration Emission Value	$a_h = 2.971 \text{ m/s}^2$
Uncertainty	$K = 1.5 \text{ m/s}^2$

Wear hearing protection while operating the power tool.

The declared vibration total value(s) and the declared noise emission value(s) have been measured in accordance with a standard test method and may be used for comparing one tool with another.

The declared vibration total value(s) and the declared noise emission value(s) may also be used in a preliminary assessment of exposure.

Warning:

The vibration emission and noise emissions during actual use of the power tool can differ from the declared total value depending on the ways in which the tool is used.

There is the need to identify safety measures to protect the operator that are based on an estimation of exposure in the actual conditions of use (taking account of all parts of the operating cycle such as the times when the tool is switched off and when it is running idle in addition to the trigger time).

Symbol Descriptions



Read the user manual before using.



CE conformity.



All products bearing this symbol are waste electrical and electronic equipment (WEEE as in directive 2012/19/EU) which should not be mixed with unsorted household waste. Instead, you should protect human health and the environment by handing over your waste equipment to a designated collection point for the recycling of waste electrical and electronic equipment, appointed by the government or local authorities. Correct disposal and recycling will help prevent potential negative consequences to the environment and human health. Please contact the installer or local authorities for more information about the location as well as terms and conditions of such collection points.

To Recycling Organizations

Remove the battery

1. Operate the power tool until the battery is completely discharged(empty).
2. Unscrew the screws on the enclosure and remove the enclosure.
3. Disconnect the connectors on the battery one at a time to prevent a short circuit.
4. Remove the battery.
5. Isolate the poles.

Even with complete discharge battery still has a residual capacity in the battery included, which can be released in the event of a short circuit.

EC DECLARATION OF CONFORMITY

Business name of the manufacturer

iRiding (Shenzhen) Technology Co., Ltd.

Full address of the manufacturer

Room 1708, No.1 Yuexing Forth Road, Nanshan District, Shenzhen,
Guangdong Province, 518000, P. R. China.

name and address of the person (established in the Community)

compiled the technical file

Company: Prolinx GmbH

Contact Person: Jie Xue

Address: Brehmstr. 56, 40239 Duesseldorf, Germany

Country: Germany

We herewith declare that the machine

Product name: QiCYCLE Portable Electric Air Compressor N3

Commercial name: QiCYCLE Portable Electric Air Compressor N3

function: Intended to inflate some motorcycles, bicycles, cars, and balls

Model/s: QJCQBN3

Type: Battery powered

serial number: N3CEN/XXXXXXXXXXXXXXXX (the fourteen X's represent
the natural number starting from 000000000001)

fulfills all the relevant provisions of directives:

2006/42/EC, 2014/30/EU

and tested in accordance with below standards

EN 62841-1:2015+A11 EN 1012-1:2010; EN ISO 12100:2010;

EN 55014-1:2017+A11, EN 55014-2:2015

Place and date of the declaration: July, 2023, Shenzhen China

Signature of the person:



UK DECLARATION OF CONFORMITY

Business name of the manufacturer

iRiding (Shenzhen) Technology Co., Ltd.

Full address of the manufacturer

Room 1708, No.1 Yuexing Forth Road, Nanshan District, Shenzhen,
Guangdong Province, 518000, P. R. China.

Name and address of the person (established in UK) compiled the
technical file

Company: Prolinx Global LTD

Contact Person: Mr. Nianzhuang Liu

Address: 27 Old Gloucester Street, London, WC1N 3AX, UK

Country: UK

We herewith declare that the machine

Product name: QiCYCLE Portable Electric Air Inflator N3

Commercial name: QiCYCLE Portable Electric Air Inflator N3

function: Intended to inflate some motorcycles, bicycles, cars, and balls

Model/s: QJCQBN3

Type: Battery powered

serial number: N3CEN/XXXXXXXXXXXXX (the fourteen X's represent the natural number starting from 00000000001)

Fulfills all the relevant provisions of regulations:

Supply of Machinery (Safety) Regulations 2008

(UK SI 2008 No.1597)

and tested in accordance with below standards

BS EN 62841-1:2015+A11; BS EN 1012-1:2010; BS EN ISO 12100:2010

BS EN 55014-1:2017+A11, BS EN 55014-2:2015; BS EN IEC

55015:2019+A11, BS EN 61547:2009

Place and date of the declaration: July, 2023, Shenzhen China

Signature of the person:



Manufactured by: iRiding (Shenzhen) Technology Co., Ltd.

Address: Room 1708, No.1 Yuexing Forth Road, Nanshan District, Shenzhen, Guangdong Province, 518000, P. R. China.

For further information, please go to www.qicycle.com

Lea detenidamente este manual antes de usar el producto y consérvelo para futuras consultas.

Traducción de las instrucciones originales.

ADVERTENCIA

Advertencias generales sobre la seguridad de las herramientas eléctricas.

Lea todas las advertencias de seguridad, instrucciones, ilustraciones y especificaciones que se proporcionan con esta herramienta eléctrica.

El incumplimiento de cualesquiera advertencias e instrucciones puede provocar descargas eléctricas, incendios y/o lesiones graves.

Guarde todas las advertencias e instrucciones para futuras consultas.

El término "herramienta eléctrica" en las advertencias se refiere a la herramienta eléctrica con cable o a la herramienta eléctrica de batería (sin cable).

1) Seguridad en el área de trabajo

- a) **Mantenga el área de trabajo limpia y bien iluminada.** Las áreas desordenadas u oscuro son una invitación a los accidentes.
- b) **No utilice herramientas eléctricas en atmósferas explosivas, como en presencia de líquidos inflamables, gases o polvo.** Las herramientas eléctricas producen chispas que pueden encender las partículas de polvo o emanar humo.
- c) **Mantener a los niños y observadores lejos mientras se está utilizando una herramienta eléctrica.** Las distracciones pueden provocar que pierda el control.

2) Seguridad eléctrica

- a) **Los enchufes de la herramienta eléctrica deben coincidir con toma de corriente. Nunca debe modificar el enchufe. No utilice enchufes adaptadores con herramientas eléctricas conectadas a tierra.** Los enchufes no modificados y las tomas de corriente que coincidan reducen el riesgo de descarga eléctrica.
- b) **Evite el contacto del cuerpo con superficies conectadas a tierra, como tuberías, radiadores, cocinas y refrigeradores.** Hay un alto riesgo de descarga eléctrica si su cuerpo está sobre el suelo.
- c) **No exponga las herramientas eléctricas a la lluvia o a condiciones de humedad.** Si el agua entra en una herramienta eléctrica, aumenta el riesgo de descarga.
- d) **No maltrate el cable. Nunca use el cable para llevar, tirar o desenchufar la herramienta eléctrica. Mantenga el cable lejos del calor, aceite, bordes filosos o piezas móviles.** Los cables dañados o enredados aumentan el riesgo de descarga eléctrica.
- e) **Cuando utiliza una herramienta eléctrica en el exterior, use una extensión adecuada para uso externo.** El uso de un cable adecuado

para el exterior reduce el riesgo de descarga eléctrica.

- f) **Si el funcionamiento de una herramienta eléctrica en un lugar húmedo es inevitable, use un suministro protegido por dispositivo de corriente residual (RCD).** El uso de un RCD reduce el riesgo de descarga eléctrica.

3) Seguridad personal

- a) **Permanezca alerta, observe lo que está haciendo y use el sentido común cuando opera una herramienta eléctrica. No use una herramienta eléctrica si está cansado o bajo la influencia de drogas, alcohol o medicación.** Un momento de falta de atención mientras está utilizando una herramienta eléctrica puede causar lesiones personales serias.
- b) **Use equipo de protección personal. Siempre use protección en los ojos.** El equipo de protección, como la máscara antipolvo, los zapatos de seguridad antideslizantes, el casco o protector auditivo utilizados para las condiciones adecuadas reducirá las lesiones personales.
- c) **Evite el arranque involuntario. Asegúrese que el interruptor esté en la posición de apagado antes de conectar la fuente energía y/o paquete de baterías, levantar o llevar la herramienta.** Llevar las herramientas eléctricas con el dedo en el interruptor o energizar las herramientas eléctricas que tienen el interruptor activado invita a accidentes.
- d) **Retire cualquier llave de ajuste o inglesa antes de encender la herramienta eléctrica.** Una llave o llave inglesa que se deja unida a una parte giratoria de la herramienta eléctrica pueden provocar lesiones personales.
- e) **No se extralimite. Mantenga la postura y el equilibrio en todo momento.** Esto permite un mejor control de la herramienta eléctrica en situaciones inesperadas.
- f) **Vístase apropiadamente. No use ropa suelta o joyería. Mantenga su cabello y ropa lejos de cualquier pieza móvil.** Las piezas móviles pueden atrapar la ropa suelta, la joyería o el cabello largo.
- g) **Si se proveen dispositivos de conexión para la extracción de polvo y elementos de recolección, asegúrese de que estén conectados y se usen correctamente.** El uso de un extractor de polvo puede reducir los riesgos relacionados con el mismo.
- h) **No permita que la familiaridad adquirida por el uso frecuente de las herramientas le permita volverse complaciente e ignorar los principios de seguridad de las herramientas.** Una acción descuidada puede causar lesiones graves en una fracción de segundo.
- ### **4) Uso y cuidado de la herramienta eléctrica**
- a) **No fuerce la herramienta eléctrica. Use la herramienta eléctrica correcta para su aplicación.** La herramienta eléctrica correcta hará el trabajo mejor y más seguro a la velocidad para la que fue diseñada.

- b) **No use la herramienta eléctrica si el interruptor no la enciende o apaga.** Cualquier herramienta eléctrica que no pueda controlarse con el interruptor es peligrosa y debe repararse.
- c) **Desconecte el enchufe de la fuente de alimentación y/o retire el paquete de baterías, si es desmontable, de la herramienta eléctrica antes de realizar cualquier ajuste, cambiar accesorios o guardar las herramientas eléctricas.** Estas medidas preventivas de seguridad reducen el riesgo de que la herramienta se inicie accidentalmente.
- d) **Guarde las herramientas eléctricas inactivas fuera del alcance de los niños y no permita que las personas que no estén familiarizadas con la misma o estas instrucciones puedan utilizarla.** Las herramientas eléctricas son peligrosas en manos de usuarios sin experiencia.
- e) **Mantenimiento de las herramientas eléctricas y los accesorios. Compruebe si hay desalineación o ligazón de las piezas móviles, rotura de las piezas y cualquier otra condición que pueda afectar el funcionamiento de la herramienta eléctrica. Si está dañada, repárela antes de usarla.** Muchos accidentes son causados por el bajo mantenimiento de las herramientas.
- f) **Mantenga las herramientas de corte afiladas y limpias.** Las herramientas de corte que están adecuadamente mantenidas con los bordes afilados son menos propensas a adherirse y más fáciles de controlar.
- g) **Utilice la herramienta eléctrica, los accesorios y las partes de la herramienta, etc. de acuerdo con estas instrucciones, tenga en cuenta las condiciones de trabajo y la tarea a realizar.** El uso de la herramienta eléctrica para operaciones diferentes a las previstas podría resultar en una situación peligrosa.
- h) **Mantenga los mangos y las superficies de agarre secos, limpios y libres de aceite y grasa.** Los mangos y las superficies de agarre resbaladizos no permiten un manejo y control seguros de la herramienta en situaciones inesperadas.

5) Uso y cuidado de la batería

- a) **Utilice únicamente el cargador especificado por el fabricante.** Un cargador adecuado para un tipo de paquete de baterías puede crear un riesgo de incendio cuando se usa con otro paquete de baterías.
- b) **Use herramientas eléctricas solamente con el paquete de baterías designado específicamente.** El uso de cualquier otro paquete de baterías puede provocar un riesgo de lesión e incendio.
- c) **Cuando el paquete de baterías no está en uso, manténgalo lejos de cualquier otro objeto de metal como sujetapapeles, monedas, llaves, clavos, tornillos u otros pequeños objetos de metal que puedan provocar una conexión de una terminal a otra.** Acercar los terminales de la batería puede causar quemaduras o un incendio.

- d) **Bajo condiciones abusivas, el líquido puede ser expulsado de la batería; evite el contacto. Si ocurre un contacto accidental, lave con agua. Si el líquido entra en contacto con los ojos, busque ayuda médica adicional.** El líquido eyectado de las baterías puede provocar irritación o quemadura.
 - e) **No utilice una batería o herramienta que esté dañada o modificada.** Las baterías dañadas o modificadas pueden presentar un comportamiento impredecible que puede provocar un incendio, una explosión o riesgo de lesiones.
 - f) **No exponga el paquete de baterías o la herramienta al fuego o a una temperatura excesiva.** La exposición al fuego o a temperaturas superiores a 130 °C puede causar una explosión.
 - g) **Siga todas las instrucciones de carga y no cargue el paquete de baterías o la herramienta fuera del rango de temperatura especificado en las instrucciones.** Si se carga de forma inadecuada o a temperaturas fuera del rango especificado, se puede dañar la batería y aumentar el riesgo de incendio.
- 6) Mantenimiento**
- a) **Su herramienta eléctrica debe ser reparada por una persona cualificada y que utilice solamente repuestos idénticos.** Esto asegura que se mantenga la seguridad de la herramienta eléctrica.
 - b) **Nunca repare los paquetes de baterías dañados.** El Mantenimiento de las baterías sólo debe ser realizado por el fabricante o los proveedores de servicios autorizados.

Precauciones

- El compresor de aire tiene una batería de litio incorporada y nunca debe ser expuesta al fuego o desechada indebidamente. No exponga la batería del compresor de aire a ambientes con alta temperatura, como por ejemplo dejarlo en un auto bajo la luz directa del sol. Si la batería de litio se expone a calor extremo, impacto o agua, hay riesgo de incendio, combustión espontánea y explosión.
- El compresor de aire no se debe guardar en temperaturas inferiores a -10°C o superiores a 45°C . La exposición al calor o frío extremo acortará la vida útil del mismo y dañará la batería incorporada.
- Dejar el compresor de aire sin usar por largos períodos puede dañar la batería. Se recomienda cargar el compresor por lo menos una vez cada tres meses.
- El compresor de aire usa un motor de corriente continua incorporado que puede producir chispas eléctricas cuando se lo está usando y nunca debe usarse en ambientes inflamables o explosivos.
- Si el compresor de aire produce un ruido inusual mientras se lo está usando o comienza a sobrecalentarse, apáguelo inmediatamente.
- Siempre asegúrese de seleccionar la unidad de presión de aire correcta antes de ajustar la presión de aire para evitar accidentes como que revienta un neumático. Conversión de Unidades Comunes: $1\text{ bar} = 14,5\text{ psi}$, $1\text{ bar} = 100\text{ kPa}$.
- Siempre monitoree el compresor de aire mientras se lo está usando y nunca lo deje desatendido cuando lo use sin predeterminedar una presión para evitar el inflado excesivo.
- Use el compresor de aire solo en un ambiente limpio y seco. La intrusión de suciedad y polvo puede dañarlo. El compresor de aire no es a prueba de agua y nunca debe ser lavado con agua.

Descripción del producto

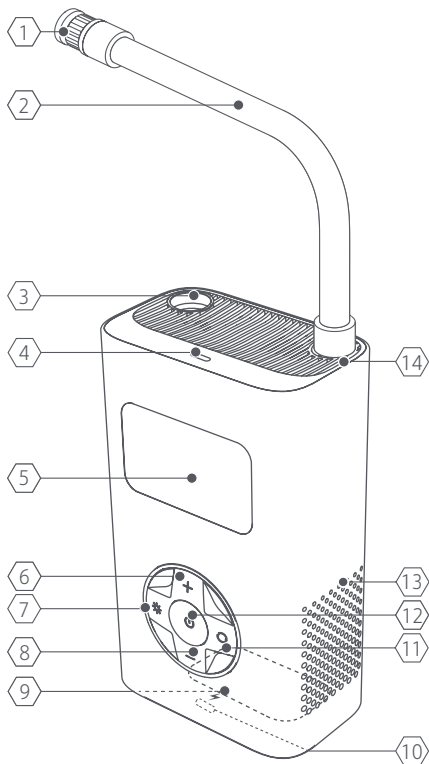

Nota: Las ilustraciones del producto, sus accesorios y la interfaz del usuario en este manual se proporcionan solo como referencia.

Descripción de las Partes

- | | |
|---|------------------------------------|
| 1 Adaptador de la válvula Schrader | 2 Manguera de Aire de Alta Presión |
| 3 Compartimiento de la Manguera de Aire | 4 Luz |
| 5 Pantalla | 6 Botón + |
| 7 Botón de Luz Encendida/Apagada | 8 Botón - |
| 9 Almacén de accesorios | 10 Puerto de Carga |
| 11 Botón de Modo | 12 Botón de Inicio/Parada |
| 13 Conducto de Disipación del Calor | 14 Conexión de la Manguera de Aire |

Accesorios



Advertencias de seguridad del compresor de aire eléctrico

El cargador de la batería puede ser utilizado por niños de 8 años en adelante y por personas con capacidades sensoriales, mentales o físicas reducidas siempre y cuando estén bajo la supervisión de un adulto, se les hayan proporcionado instrucciones sobre el uso del producto y se les haya advertido de los riesgos implícitos. Los niños no deben jugar con el aparato. La limpieza y el mantenimiento por parte del usuario no deben realizarse por niños sin supervisión.

Riesgo de formación de coque en la tubería de suministro que provoque un incendio o una explosión.

Instrucciones de Seguridad

Tome las precauciones adecuadas para proteger su oído. El compresor de aire y la manguera de aire se pueden recalentar después de hacerlos funcionar por un tiempo. No toque las superficies calientes hasta que se enfríen. Este producto no es un juguete y no debería ser utilizado por los niños.

Uso previsto

La herramienta está destinada a inflar algunas motocicletas, bicicletas, coches y balones. La luz de esta herramienta eléctrica está destinada a iluminar el área directa de trabajo de la herramienta eléctrica y no es adecuada para la iluminación de habitaciones domésticas. La herramienta debe ser utilizada únicamente para su propósito prescrito. Cualquier otro uso se considera un caso de mal uso.

Modo de uso

1. Indicador del Nivel de Batería & Carga

Indicador del Nivel de Batería



Indicador de nivel de batería con cuatro celdas, el número de celdas indica la carga restante

- : 0% < nivel de batería ≤ 25%
- : 25% < nivel de batería ≤ 50%
- : 50% < nivel de batería ≤ 75%
- : 75% < nivel de batería ≤ 100%

Aviso de batería baja

Cuando el nivel de batería sea inferior al 25%, el ícono del nivel de batería

parpadeará para recordar en las siguientes situaciones: 1. Durante el inflado. 2. Cuando la linterna esté encendida.

Carga:

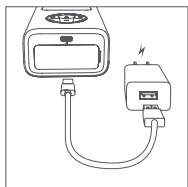

Use un adaptador USB de 5 V y un cable de carga para cargarlo.

Ícono de nivel de batería durante la carga:

- parpadeando: 0% < nivel de la batería ≤ 25%
- parpadeando: 25% < nivel de la batería ≤ 50%
- parpadeando: 50% < nivel de la batería ≤ 75%
- parpadeando: 75% < nivel de la batería < 100%
- fijo: totalmente cargada

Cuando la batería esté completamente cargada y no se haya utilizado durante 5 minutos, el ícono de la batería se apagará.

Nota:

- Cargue completamente el compresor de aire antes de usarlo por primera vez.
- El compresor de aire no se puede cargar mientras se está usando.
- Este producto requiere el uso de un adaptador y un cable de carga que cumplan las normas de seguridad, que no están incluidos.

2. Encender/apagar

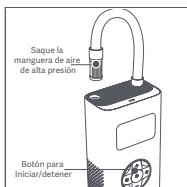

Encender:

Retire la manguera de aire de alta presión de este compartimiento, luego el compresor se encenderá automáticamente. Si el compresor de aire no es usado durante 3 minutos, se apagará automáticamente.

Si el compresor de aire se apaga automáticamente mientras se extrae la manguera de aire de alta presión,

mantenga pulsado el botón para iniciar/detener para volver a encender el compresor de aire.

Apagado:

Vuelva a introducir la manguera de aire de alta presión en el compresor de aire para apagarlo.

Para apagarlo, mantenga pulsado el botón de inicio/parada mientras el compresor de aire está encendido.

3. Conexión de la Manguera de Aire de Alta Presión y la Boquilla

Válvula Schrader

Tipo de Válvula	Adaptador de Inflado

Los neumáticos de los autos, motos, bicicletas eléctricas y la mayoría de las bicicletas de montaña usan una válvula Schrader.

Para inflar: Conecte el adaptador de la válvula Schrader de la manguera de aire de alta presión a la válvula Schrader para comenzar a inflar.

Para desinflar: Utilice una herramienta adecuada (por ejemplo, una llave hexagonal de 4 mm) para presionar el vástago de la válvula para liberar el aire.

Adaptador de Válvula Presta

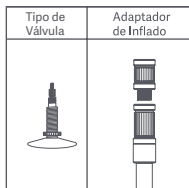

Las bicicletas de carretera y algunas bicicletas de montaña requieren el uso del adaptador de la válvula Presta incluido.

Para inflar: 1. Conecte el adaptador de la válvula Presta al adaptador de la válvula Schrader en la manguera de aire de alta presión.

2. Desenrosque la válvula Presta del neumático.

3. Conecte la válvula Presta al adaptador para iniciar el inflado.

Para desinflar: Desenrosque la válvula Presta y presione el vástago de la válvula hacia abajo para liberar el aire.

Adaptador de Válvula Aguja

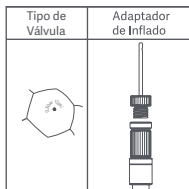

Para inflar pelotas como las de baloncesto y fútbol, deberá usar el adaptador de la válvula de aguja que está incluido.

Para inflar: Enrosque el adaptador de la válvula de aguja en el adaptador de la válvula Schrader y luego inserte la aguja en la válvula del balón para comenzar a inflar.

Para desinflar: inserte el adaptador de la válvula de aguja dentro de la válvula de la pelota y presiónela suavemente para liberar el aire.

4. Detección de la Presión de Aire

La presión de aire actual se mostrará automáticamente después de conectar la manguera de aire de alta presión a un objeto mientras el compresor de aire está encendido. El N3 ofrece un rango de medición de la presión de 3 a 160 psi.

5. Determinación de la Presión de Aire Correcta

Para garantizar la seguridad y evitar lesiones por explosiones debidas a un inflado excesivo, siempre consulte las instrucciones o indicaciones relevantes que acompañan al producto que se debe inflar antes de hacerlo para determinar la presión de aire correcta.

Ruedas

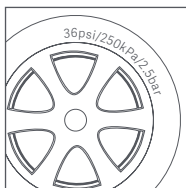

El rango de presión de los neumáticos recomendado para coches, bicicletas, bicicletas eléctricas y motocicletas está marcado en los flancos de los neumáticos.

La presión de aire recomendada para los autos está también indicada sobre el marco de la puerta del conductor. Para más detalles relacionados con la capacidad de carga y la presión de aire recomendada, consulte el manual de instrucciones de su vehículo.

Pelotas

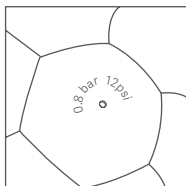

La presión de aire recomendada para pelotas de fútbol, baloncesto, voleibol y otras se encuentra cerca de la válvula de aire de la pelota.

Tabla de Referencia de la Presión de Aire







Categoría	Tipo	Rango de Presión Recomendado
Bicicleta	Neumáticos de Mi Smart Electric Folding Bike	35–45 psi
	Neumáticos para bicicletas de 12, 14 & 16 pulgadas	30–50 psi
	Neumáticos para bicicletas de 20, 22 & 24 pulgadas	40–50 psi
	Neumáticos para Mi Electric Scooter	45–50 psi
	Neumáticos para bicicletas de montaña de 26, 27,5 & 29 pulgadas	45–65 psi
	Neumáticos clincher de bicicleta de carretera de 700c	100–130 psi
	Neumáticos tubulares de bicicleta de carretera de 700c	120–145 psi
Motos	Neumáticos de moto o patinete eléctrico	1,8–3,0 bar
Autos	Neumáticos para autos	2,2–2,8 bar
Pelotas	Pelota de baloncesto	7–9 psi
	Pelota de fútbol	8–16 psi
	Pelota de voleibol	4–5 psi
	Pelota de fútbol americano	12–14 psi

Nota: los valores del rango de presión son solo para referencia. Consulte siempre las instrucciones o el manual del producto que se está inflando para conocer las especificaciones reales de presión de inflado. Conversión de Unidades Comunes: 1 bar = 14,5 psi, 1 bar = 100 kPa, 1psi = 1lbs.(Los datos anteriores son del laboratorio QiCYCLE).

6. Valores de Presión Preestablecidos

Cambio de Modo

Presione brevemente el botón de modo para cambiar los 6 modos de inflado en la pantalla. Presione prolongadamente el botón de modo para cambiar la unidad de presión entre psi/bar/kPa en la pantalla.

-  Modo profesional: No hay icono de modo en la parte superior de la pantalla del N3. Puede ajustar libremente la presión preestablecida y se pueden recordar el valor y la unidad.
Rango ajustable: 3-150 psi/0,2-10,3 bar
-  Modo bicicleta: Por defecto 45 psi
Rango ajustable: 30-65 psi
-  Modo moto: Por defecto 2,4 bar
Rango ajustable: 1,8-3,0 bar
-  Modo Coche: Por defecto 2,5 bar
Rango ajustable: 1,8-3,5 bar
-  Modo pelota: Por defecto 8 psi
Rango ajustable: 4-16 psi
-  Modo de mantenimiento de la presión: Por defecto 8 psi
Rango ajustable: 8-150psi

Ajuste de la presión preestablecida



Después de seleccionar un modo, presione + o – para aumentar o disminuir el valor de presión preestablecida. Mantenga presionado el botón + o – para ajustar rápidamente el valor de presión. Cuando se ajusta la presión preestablecida, el valor intermitente indica la presión objetivo y uno no intermitente indica la presión en tiempo real.

Luz



Pulse el botón de encendido/apagado de la luz para cambiar entre luz encendida, luz SOS y luz apagada.

7. Inflado

Comienzo del inflado



Pulse el botón de inicio/parada para empezar a inflar. La presión actual se muestra en tiempo real mientras se infla. Cuando se infla, el compresor de aire puede ser tan ruidoso como 75–80 dB. Tome las precauciones adecuadas para proteger su audición. Después de un uso prolongado, el manguito de aire de alta presión, el conector de la boquilla de aire y la carcasa aumentarán bastante su temperatura, evite tocarlos durante un tiempo.

Detención del inflado



Una vez que se alcanzó el valor de presión preestablecido, el compresor de aire deja de inflar automáticamente. El compresor de aire también puede detenerse manualmente en cualquier momento mientras se infla pulsando una vez el botón de inicio/parada.

¡Precaución!

Artículos como globos, pelotas de playa y flotadores inflables no pueden inflarse automáticamente porque tienen un requisito de presión de aire por debajo del rango de presión mínimo del compresor. Infle estos elementos manualmente con precaución.

Información Sobre la Batería

La batería del compresor de aire puede durar unos 30 minutos con una carga completa funcionando sin carga a una temperatura ambiente de 25 °C. El uso del compresor de aire bajo una carga pesada o en un ambiente de baja temperatura puede reducir la vida de su batería.

8. Desconexión de la Manguera de Aire

La manguera de aire del compresor puede recalentarse después de inflar. Para prevenir lesiones, proceda con cautela cuando la desconecte de la válvula. Al desconectar el compresor de aire puede salir algo de aire de la válvula. Para evitar la pérdida de presión, desconecte rápidamente la manguera de aire de la válvula.

⚠ Riesgos residuales

Incluso cuando la herramienta eléctrica se utiliza según lo prescrito, no es posible eliminar todos los factores de riesgo residuales. Pueden surgir los siguientes riesgos relacionados con la construcción y el diseño de la herramienta eléctrica:

1. Daños en los pulmones si no se utiliza una máscara antipolvo eficaz.
2. Daños al oído si no se usa una protección auditiva eficaz.
3. Daños a la salud derivados de la emisión de vibraciones si la

herramienta eléctrica se utiliza durante un periodo de tiempo prolongado o no se gestiona adecuadamente y se mantiene correctamente.

¡ADVERTENCIA! Esta herramienta eléctrica produce un campo electromagnético durante su funcionamiento. Este campo puede interferir en algunas circunstancias con implantes médicos activos o pasivos. Para reducir el riesgo de lesiones graves o mortales, recomendamos a las personas con implantes médicos que consulten a su médico y al fabricante del implante médico antes de utilizar esta máquina.

Cuidado y mantenimiento

- La limpieza regular, el mantenimiento, el método para mantener las herramientas afiladas y la lubricación, se realizan al menos una vez cada tres meses.
- No intente reparar el producto por sí mismo; sólo un técnico cualificado o el profesional puede repararlo. Póngase en contacto con el servicio de atención al cliente si es necesario.
- Lista de piezas reemplazables por el usuario (Manguera de Aire de Alta Presión & Válvula Schrader, Adaptador de Válvula Presta, Adaptador de Válvula de Aguja y Cable de Carga).
- Pueden ser necesarias herramientas especiales, no las desarme y no las repare usted mismo.

Seguridad de la batería

- No desmonte, abra ni triture las baterías. Las baterías sólo deben ser desmontadas por personal capacitado. Los compartimentos de las baterías multicelulares deben estar diseñados de forma que sólo puedan abrirse con la ayuda de una herramienta.
- Los compartimentos deben estar diseñados para evitar el fácil acceso a las baterías por parte de los niños.
- No cortocircuite una célula o batería. No almacene células o baterías de forma desordenada en una caja o cajón donde puedan cortocircuitarse entre sí o ser cortocircuitadas por materiales conductores.
- No saque una célula o batería de su embalaje original hasta que sea necesario utilizarla.
- No exponga las células o baterías al calor o al fuego. Evite el almacenamiento a la luz directa del sol.
- No someta las células o baterías a golpes mecánicos.
- En caso de fuga de una célula, no permita que el líquido entre en contacto con la piel o los ojos. En caso de contacto, lave la zona

afectada con abundante agua y acuda a un médico.

- El equipo debe estar diseñado para impedir la inserción incorrecta de células o baterías y debe tener marcas de polaridad claras. Respete siempre las marcas de polaridad de la célula, la batería y el equipo y asegúrese de que se utiliza correctamente.
- No mezcle células de diferente fabricación, capacidad, tamaño o tipo dentro de una batería.
- Acuda inmediatamente a un médico en caso de ingestión de una célula o batería.
- Consulte al fabricante de la célula o de la batería sobre el número máximo de células que pueden ensamblarse en una batería y sobre la forma más segura de conectar las células.
- Debe proporcionarse un cargador específico para cada equipo. Deben proporcionarse instrucciones completas de carga para todas las baterías y baterías secundarias que se pongan a la venta.
- Mantenga las células y baterías limpias y secas.
- Limpie los terminales de las células o baterías con un paño limpio y seco si se ensucian.
- Las células y baterías secundarias deben cargarse antes de su uso. Consulte siempre las instrucciones del fabricante de las células o baterías y utilice el procedimiento de carga correcto.
- No mantenga las células y baterías secundarias en carga cuando no las utilice.
- Después de largos períodos de almacenamiento, puede ser necesario cargar y descargar las células o baterías varias veces para obtener el máximo rendimiento.
- Conserve la documentación original de las células y baterías para futuras consultas.
- Cuando deseche pilas o baterías secundarias, mantenga las células o baterías de diferentes sistemas electroquímicos separadas unas de otras.

Resolución de problemas

Problema	Solución
Velocidad de inflado lento	<ol style="list-style-type: none"> 1. Revise si el nivel de batería del compresor de aire es suficiente. 2. Revise si la manguera de aire tiene alguna fuga. 3. Revise si ambos extremos de la manguera de aire están conectados de manera segura. 4. Revise si el producto que está siendo inflado tiene alguna fuga.
El compresor de aire se enciende pero no infla	<ol style="list-style-type: none"> 1. Revise si la manguera de aire se extrajo de su compartimiento antes de inflar. 2. Revise si el nivel de batería del compresor de aire es suficiente. 3. Revise si la presión del artículo que se está inflando excede la presión predeterminada.
Incapaz de aumentar o disminuir la presión preestablecida	Asegúrese de que el compresor de aire está ajustado en el modo correcto. Se permite ajustar el valor preestablecido en el rango de 3-150 psi en modo manual.
El compresor de aire infla normalmente pero la presión exhibida es cero	La presión de los inflables de baja presión, incluidos los globos, es demasiado baja para medirla.
El compresor de aire ya está apagado después de conectar la manguera de aire a una válvula	Mantenga pulsado el botón de inicio/parada para volver a encender el compresor de aire.
Fugas de aire al conectar la manguera	Asegúrese que la manguera de aire esté correctamente conectada.
El icono de estado de carga no muestra el mismo nivel de carga que el estado de espera.	La batería de litio de potencia tiene una importante caída de tensión durante el proceso de descarga, por lo que el nivel de carga mostrado en el icono no se corresponde con el estado de reposo. Esto es normal.
El indicador no se enciende después de la carga	Sustituya el adaptador por otro seguro y conforme a las normas, y vuelva a cargarlo.

<p>No se puede encender</p>	<ol style="list-style-type: none"> 1. Asegúrese de que la batería esté suficientemente cargada. 2. Tire del manguito de aire y compruebe si el conector de la válvula Presta situado dentro del depósito de almacenamiento del manguito de aire está bloqueado.
<p>No se puede inflar o detectar la presión</p>	<ol style="list-style-type: none"> 1. Compruebe que usa el conector de válvula correcto. 2. Si es una válvula Presta, asegúrese de que la tapa de bronce situada en la parte superior del núcleo de la válvula del neumático está desenroscada. 3. Si es una válvula Schrader, asegúrese de que el núcleo de la válvula del neumático está limpio y libre de suciedad, residuos y otro material extraño. 4. Asegúrese de que no hay objetos extraños (por ejemplo, aros de caucho rojos) en el conector de la válvula Schrader en el manguito de aire de alta presión.
<p>La velocidad de carga es lenta</p>	<p>Compruebe que usa un adaptador de 5 V/ 2 A y un cable de carga compatibles.</p>

Especificaciones

Nombre	QiCYCLE Portable Electric Air Compressor N3
Modelo	QJCQBN3
Dimensiones del artículo	123,5 × 74 × 45mm (Compresor de aire, excepto la manguera de aire)
Rango de Presión de Inflado	0,2–10,3 bar / 3–150 psi
Temperatura de funcionamiento y de carga	5 °C a 40 °C
Temperatura de Almacenamiento	-10 °C a 45 °C
Dimensiones de la Manguera de Aire	Longitud de la manguera de aire 190 mm (incluye el adaptador de válvula Schrader y no incluye la rosca)
Dimensión de la Válvula de Aire	Adaptador de la válvula Schrader: 11 × 20 mm Adaptador de la válvula Presta: 11 × 15 mm
Capacidad de La Batería:	2,5 Ah (18,5 Wh)
Puerto de Carga	USB de Type-C
Tiempo de Carga	Unas 3 horas
Precisión del Sensor	±1 psi
Velocidad máxima del motor	24200 rpm
Corriente de carga	2 A
Peso neto	0,45 kg
Tensión nominal	7,4 V d.c.
Tensión de carga	5 V DC

Valor de Ruido y Vibración

Resultados de pruebas

Valores de emisión de ruidos determinados de acuerdo a EN 62841 - 1:	
Nivel de Presión de Sonido	$L_{pA} = 78 \text{ dB (A)}$
Incertidumbre	$K = 3 \text{ dB}$
A - Nivel de potencia de sonido ponderado	$L_{wA} = 86.7 \text{ dB (A)}$
Incertidumbre	$K = 3 \text{ dB}$
Nivel de Potencia de Sonido ponderado A Declarada (según EN 1012-1)	90 dB (A)
Valores totales de vibración determinados de acuerdo a EN 62841-1:	
Valor de Emisión de Vibración	$a_h = 2.971 \text{ m/s}^2$
Incertidumbre	$K = 1,5 \text{ m/s}^2$

Lleve protección auditiva mientras maneja la herramienta eléctrica.

Los valores totales de vibración declarados y los valores de emisión de ruido declarados se han medido de acuerdo con un método de ensayo estándar y pueden utilizarse para comparar una herramienta con otra. Los valores totales de vibración declarados y los valores de emisión de ruido declarados también pueden utilizarse en una evaluación preliminar de la exposición.

Advertencia:

La emisión de vibraciones y de ruido durante el uso real de la herramienta eléctrica puede diferir del valor total declarado en función de las formas de uso de la herramienta.

Es necesario identificar las medidas de seguridad para proteger al operario que se basan en una estimación de la exposición en las condiciones reales de uso (teniendo en cuenta todas las partes del ciclo de funcionamiento, como los momentos en que la herramienta está apagada y cuando funciona en vacío, además del tiempo de activación).

Descripciones del símbolo



Lea el manual de usuario antes de utilizarlo.



Marcado CE.



Todos los productos que llevan este símbolo son residuos de aparatos eléctricos y electrónicos (RAEE según la directiva 2012/19/ UE) que no deben mezclarse con residuos domésticos sin clasificar. En su lugar, debe proteger la salud humana y el medio ambiente entregando sus equipos de desecho a un punto de recogida para el reciclaje de residuos de equipos eléctricos y electrónicos, designado por el gobierno o las autoridades locales. La eliminación y el reciclado correctos ayudarán a evitar posibles consecuencias negativas para el medio ambiente y la salud humana. Póngase en contacto con el instalador o con las autoridades locales para obtener más información sobre la ubicación y las condiciones de dichos puntos de recogida.

A las organizaciones de reciclaje

Retire la batería

1. Haga funcionar la herramienta eléctrica hasta que la batería esté completamente descargada (vacía).
2. Desenrosque los tornillos de la carcasa y retírela.
3. Desconecte los conectores de la batería de uno en uno para evitar un cortocircuito.
4. Retire la batería.
5. Aísle los polos.

Incluso con la batería completamente descargada todavía tiene una capacidad residual en la batería incluida, que puede liberarse en caso de cortocircuito.

Por favor, consulte la fecha de producción en la parte posterior del compresor de aire.

DECLARACIÓN DE CONFORMIDAD DE LA CE

Nombre comercial del fabricante

iRiding (Shenzhen) Technology Co., Ltd.

Dirección completa del fabricante

Room 1708, No.1 Yuexing Forth Road, Nanshan District, Shenzhen,
Guangdong Province, 518000, P. R. China.

nombre y dirección de la persona (establecida en la Comunidad) que ha elaborado el expediente técnico

Empresa: Prolinx GmbH

Persona de contacto: Jie Xue

Dirección: Brehmstr. 56, 40239 Duesseldorf, Alemania

País: Alemania

Por la presente declaramos que la máquina

Nombre del producto: QiCYCLE Portable Electric Air Compressor N3

Nombre comercial: QiCYCLE Portable Electric Air Compressor N3

Función: Destinado a inflar algunas motocicletas, bicicletas, coches y balones

Modelo/s: QJCQB3

Tipo: Alimentación por batería

Número de serie: N3CEN/XXXXXXXXXXXXXXXX (the fourteen X's represent the natural number starting from 00000000001)

Cumple todas las disposiciones pertinentes de las directivas:

2006/42/EC, 2014/30/EU

y ha sido testado de acuerdo con las normas siguientes

EN 62841-1:2015+A11; EN 1012-1:2010; EN ISO 12100:2010;

EN 55014-1:2017+A11, EN 55014-2:2015

EN IEC 55015:2019+A11, EN 61547:2009

Lugar y fecha de la declaración: Julio de 2023, Shenzhen China

Firma de la persona:



DECLARACIÓN DE CONFORMIDAD DE R.U.

Nombre comercial del fabricante

iRiding (Shenzhen) Technology Co., Ltd.

Dirección completa del fabricante

Room 1708, No.1 Yuexing Forth Road, Nanshan District, Shenzhen,
Guangdong Province, 518000, P. R. China.

Nombre y dirección de la persona (establecida en el Reino Unido) que ha compilado el archivo técnico

Empresa: Prolinx Global LTD

Persona de contacto: Sr. Nianzhuang Liu

Dirección: Calle Old Gloucester Street, 27, Londres, WC1N 3AX, Reino

Unido

País: Reino Unido

Por la presente declaramos que la máquina

Nombre del producto: QiCYCLE Portable Electric Air Compressor N3

Nombre comercial: QiCYCLE Portable Electric Air Compressor N3

Función: Destinado a inflar algunas motocicletas, bicicletas, coches y balones

Modelo/s: QJCQBN3

Tipo: Alimentación por batería

Número de serie: N3CEN/XXXXXXXXXXXXXX (the fourteen X's represent the natural number starting from 000000000001)

Cumple con todas las disposiciones pertinentes de los reglamentos: Reglamento de Suministro de Maquinaria (Seguridad) 2008 (UK SI 2008 No.1597)

y ha sido testado de acuerdo con las normas siguientes

BS EN 62841-1:2015+A11; BS EN 1012-1:2010; BS EN ISO 12100:2010

BS EN 55014-1:2017+A11, BS EN 55014-2:2015; BS EN IEC

55015:2019+A11, BS EN 61547:2009

Lugar y fecha de la declaración: Julio de 2023, Shenzhen China

Firma de la persona:



Fabricado por: iRiding (Shenzhen) Technology Co., Ltd.

Dirección: Room 1708, No.1 Yuexing Forth Road, Nanshan District, Shenzhen, Guangdong Province, 518000, P. R. China.

Para obtener más información, visite la página web www.qicycle.com

Versión del manual del usuario: V 1.0

Leggere attentamente il presente manuale prima dell'uso del dispositivo e conservarlo per ogni riferimento futuro.

Traduzione delle istruzioni originali.

AVVERTENZA

Avvertenze generali di sicurezza per utensili elettrici

Leggere tutte le avvertenze di sicurezza, le istruzioni, le illustrazioni e le specifiche tecniche riguardanti l'utensile elettrico. L'inosservanza delle istruzioni elencate qui di seguito potrebbe causare folgorazioni, incendi e/o lesioni gravi.

Conservare tutte le avvertenze ed istruzioni per consultazioni future.

Il termine "utensile elettrico" nelle avvertenze si riferisce all'utensile elettrico alimentato dalla rete (con cavo) o all'utensile elettrico a batteria (senza fili).

1) Sicurezza sull'area di lavoro

- a) **Mantenere pulita e ben illuminata l'area di lavoro.** Zone disordinate e scarsamente illuminate favoriscono gli infortuni.
- b) **Non adoperare utensili elettrici in atmosfere potenzialmente esplosive, come in presenza di liquidi, gas o polveri infiammabili.**
Gli utensili elettrici creano scintille che possono incendiare vapori o polveri.
- c) **Tenere i bambini e gli astanti lontano quando fate funzionare un utensile elettrico.** Le distrazioni possono causare la perdita di controllo.

2) Sicurezza elettrica:

- a) **le spine degli utensili elettrici devono essere ben collegate con le prese elettriche. Non modificare mai in alcun modo le spine. Non utilizzare alcuna prolunga con utensili elettrici (con la messa a terra.)**
Spine non modificate e prese ben collegate ridurranno il rischio di folgorazioni.
- b) **Evitare il contatto con superfici messe a terra, come tubazioni, termosifoni, stufe e frigoriferi.** Esiste un rischio notevole di folgorazioni se siete a contatto con la messa a terra.
- c) **Non esporre utensili elettrici alla pioggia od a condizioni di umidità.**
L'acqua che entra in un utensile elettrico aumenterà il rischio di folgorazioni.
- d) **Non manomettere il cavo. Non impiegare mai il cavo per trasportare, tirare o staccare l'utensile elettrico. Mantenere il cavo lontano da calore, olio, bordi taglienti o parti in movimento.** Cavi danneggiati od aggrovigliati aumentano il rischio di folgorazioni.
- e) **Quando si usa all'aperto un utensile elettrico, utilizzate delle prolunghes adatte ad essere usate all'aperto.** L'utilizzo di prolunghes adatte a stare all'aperto riduce i rischi di folgorazioni.

f) **Se si deve adoperare un utensile elettrico in un luogo umido, occorre impiegare un dispositivo a corrente residua (RCD) con alimentazione protetta.** L'utilizzo di un RCD reduce il rischio di folgorazioni.

3) Sicurezza personale

a) **Prestate attenzione, osservate quello che si fa ed usate buon senso quando adoperate un utensile elettrico. Non utilizzate un utensile elettrico se siete stanchi o sotto l'influenza di droghe, alcol o farmaci.**

Un attimo di disattenzione quando si adopera un utensile elettrico può causare serie lesioni personali.

b) **Utilizzare sempre equipaggiamento protettivo personale. Indossare sempre equipaggiamento protettivo per gli occhi.** Perquipaggiamento si intende, maschere antipolvere, scarpe di sicurezza antiscivolo, elmetti o protezioni alle orecchie. Seusate in condizioni adeguate ridurranno le lesioni personali.

c) **Prevenire le accensioni involontarie. Assicurarsi che l'interruttore sia spento prima di collegarlo ad una fonte di elettricità e/o ad una batteria, quando si prende o trasporta l'utensile.** Molti incidenti possono essere provocati dal trasporto degli utensili con le dita sull'interruttore o alimentare utensili elettrici che hanno l'interruttore acceso.

d) **Rimuovere ogni chiave da regolazione o chiave inglese prima di accendere l'utensile.** Una chiave inglese od una chiave di regolazione lasciata collegata ad una parte rotante dell'utensile elettrico potrebbe causare lesioni personali.

e) **Non sporgersi troppo. Tenersi sempre in piedi ed in equilibrio.** Ciò garantirà un controllo migliore dell'utensile elettrico in situazioni inaspettate.

f) **Vestirsi in modo adeguato. Non indossare vestiti larghi o gioielleria. Tenere capelli e vestiti lontani dalle parti in movimento.** Vestiti larghi, gioielleria o capelli lunghi possono impigliarsi nelle parti in movimento.

g) **Se vengono forniti apparecchi per il collegamento alle strutture di raccolta ed estrazione polveri, assicurarsi che siano ben collegati ed usati.** L'uso della raccolta polveri reduce i pericoli relativi alla polvere.

h) **Non lasciare che la familiarità acquisita con l'uso frequente degli strumenti porti a sottovalutare e ignorare i principi di sicurezza degli strumenti.** Un'azione imprudente può causare gravi lesioni in una frazione di secondo.

4) Uso e cura utensili elettrici

a) **Non forzare mai un utensile elettrico. Impiegare l'utensile elettrico idoneo per il lavoro da fare.** L'utensile elettrico giusto eseguirà meglio ed in maniera più sicura il lavoro nella percentuale per cui è stato progettato.

- b) **Non adoperare l'utensile elettrico se l'interruttore non lo accende o spegne.** Qualsiasi utensile elettrico che non possa essere controllato dal suo interruttore è pericoloso e deve essere riparato.
- c) **Scollegare la spina dalla presa elettrica e/o rimuovere la batteria, se rimovibile, dall'utensile elettrico prima di effettuare regolazioni, cambiare accessori o riporre utensili elettrici.** Queste misure di sicurezza preventive riducono i rischi di avviare accidentalmente l'utensile elettrico.
- d) **Conservare gli utensili elettrici a vuoto lontano dalla portata dei bambini e non lasciare che persone che non hanno familiarità nell'uso degli utensili elettrici o con queste istruzioni li adoperino.** Gli utensili elettrici sono pericolosi nelle mani di utenti non addestrati all'uso.
- e) **Manutenzione di strumenti e utensili elettrici. Controllare l'allineamento corretto od obbligatorio delle parti in movimento, la rottura delle parti e qualsiasi altra condizione che possa influire sul funzionamento dell'utensile elettrico. Se fosse danneggiato, fate riparare l'utensile elettrico prima dell'utilizzo.** Molti incidenti sono causati da utensili elettrici che hanno avuto una scarsa manutenzione.
- f) **Conservare gli utensili per il taglio affilati e puliti.** Utensili per il taglio con adeguata manutenzione con i bordi affilati hanno minori probabilità di impigliarsi e sono più facili da controllare.
- g) **Utilizzo dell'utensile elettrico, degli accessori e delle punte ecc. In accordo con queste istruzioni, prendere in considerazione le condizioni di lavoro ed il lavoro che deve essere eseguito.** Impegnare l'utensile elettrico per operazioni diverse da quelle programmate potrebbe causare situazioni di pericolo.
- h) **Mantenere le impugnature e le superfici di presa asciutte, pulite e prive di olio e grasso.** Le impugnature scivolose e le superfici di presa non consentono una manipolazione e un controllo sicuri dello strumento in situazioni impreviste.

5) Impiego e cura della batteria:

- a) **ricaricare utilizzando esclusivamente il caricabatteria specificato dal produttore.** Un caricabatteria che è adatto ad un solo tipo di batteria può creare rischio di incendio se utilizzato con una batteria diversa.
- b) **Utilizzare utensili elettrici solo con le batterie specificamente progettate per loro.** L'uso di ogni altra batteria può creare rischio di lesioni ed incendi.
- c) **Quando una batteria non viene utilizzata, va tenuta lontano dagli altri oggetti metallici, come graffette, monete, chiavi, chiodi, viti od altri oggetti metallici che possano collegare un terminale all'altro.** Mandare in corto circuito i terminali può causare ustioni od incendi.
- d) **In condizioni di utilizzo scorretto, possono uscire dei liquidi dalla batteria, evitare il contatto. Se il contatto avviene accidentalmente,**

sciacquare con acqua. Se il liquido viene a contatto con gli occhi, consultare subito un medico. Il liquido fuoriuscito dalla batteria può causare irritazioni od ustioni.

- e) **Non utilizzare una batteria o uno strumento danneggiato o modificato.** Le batterie danneggiate o modificate possono mostrare un comportamento imprevedibile con conseguenti incendi, esplosioni o rischio di lesioni.
 - f) **Non esporre la batteria o lo strumento al fuoco o a temperature eccessive.** L'esposizione al fuoco o a temperature superiori a 130°C può causare esplosione.
 - g) **Seguire tutte le istruzioni di ricarica e non caricare la batteria o lo strumento al di fuori dell'intervallo di temperatura specificato nelle istruzioni.** Una carica inappropriata o a temperature al di fuori dell'intervallo specificato può danneggiare la batteria e aumentare il rischio di incendio.
- 6) Assistenza:**
- a) **mandate all'assistenza ad opera di personale qualificato il vostro utensile elettrico, usando solo pezzi di ricambio identici.** Ciò garantirà che si mantenga la sicurezza dell'utensile elettrico.
 - b) **Non riparare mai batterie danneggiate.** La manutenzione dei pacchi batteria deve essere eseguita solo dal produttore o da fornitori di servizi autorizzati.

Precauzioni

- Il compressore d'aria è dotato di una batteria al litio incorporata e non dovrebbe mai essere esposto a fuochi o utilizzato in modo improprio. Non esporre la batteria del compressore d'aria ad ambienti che hanno temperature alte, come lasciarlo in macchina esposto alla luce diretta del sole. Se la batteria al litio viene esposta a calore estremo, urti o ad acqua esiste rischio si sviluppi un incendio, una combustione spontanea e perfino un'esplosione.
- Il compressore d'aria non dovrebbe essere conservato a temperature inferiori a -10°C o superiori a 45°C . L'esposizione a calore o freddo estremi ridurrà la vita operativa del compressore d'aria e danneggerà la batteria incorporata.
- Non usare per lungo tempo il compressore d'aria può danneggiare la batteria. Si consiglia di ricaricarla almeno una volta ogni tre mesi.
- Il compressore d'aria usa un motore incorporato che funziona a corrente continua DC che potrebbe produrre delle scintille elettriche quando funziona e non si dovrebbe mai usare in ambienti infiammabili od esplosivi.
- Se il compressore d'aria emette rumori insoliti mentre funziona o si surriscalda, spegnerlo subito.
- Assicurarsi sempre che l'unità corretta della pressione dell'aria sia stata selezionata per evitare incidenti come una gomma che scoppia. Conversione unità di misura comuni: $1\text{ bar} = 14,5\text{ psi}$, $1\text{ bar} = 100\text{ kPa}$.
- Controllare sempre il compressore d'aria quando si usa e non lasciarlo mai da solo senza aver predefinito una pressione per evitare di gonfiare troppo.
- Impiegare il compressore d'aria solo in ambienti puliti, asciutti. L'inserimento di sporcizia e polvere potrebbe danneggiare il compressore d'aria. Il compressore d'aria non è impermeabile e non andrebbe mai sciacquato con acqua.

Descrizioni dei Componenti

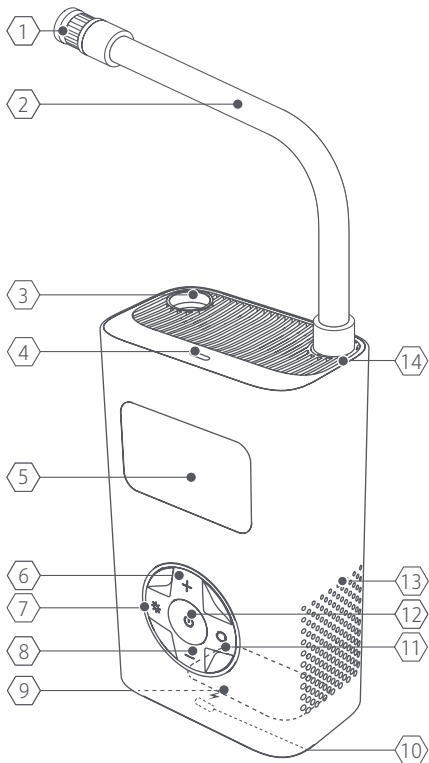

Nota Bene: Le illustrazioni del prodotto, i suoi accessori e l'interfaccia utente presenti su questo manuale utente sono forniti solo come riferimento.

Descrizioni dei Componenti

- | | |
|-------------------------------------|-------------------------------------|
| 1 Adattatore della valvola Schrader | 2 Tubo dell'aria per alta pressione |
| 3 Scomparto tubo dell'aria | 4 Luce |
| 5 Schermo | 6 Pulsante + |
| 7 Pulsante spento/accesso | 8 Pulsante - |
| 9 Sede accessori | 10 Porta di ricarica |
| 11 Pulsante modalità | 12 Pulsante acceso/spento |
| 13 Sfiato dissipazione calore | 14 Collegamento tubo dell'aria |

Accessori



Avvertenze di sicurezza del compressore d'aria elettrico

Il caricabatterie può essere utilizzato da bambini di età superiore agli 8 anni e da persone con capacità mentali, fisiche o sensoriali ridotte oppure da persone prive di esperienza o conoscenza dell'apparecchio, purché siano sorvegliate o siano stati istruiti sull'uso sicuro dell'apparecchio e comprendano i rischi che ne possono derivare. Non consentire ai bambini di giocare con l'apparecchio. Le operazioni di pulizia e manutenzione non devono essere effettuate da bambini, a meno che non siano sorvegliati.

Rischio di formazione di carbone nelle tubazioni di mandata che potrebbe provocare un incendio o un'esplosione.

Istruzioni di sicurezza

Si prega di prendere le dovute precauzioni per proteggere l'udito. Il compressore d'aria ed il tubo dell'aria si scaldano quando si usano per un pò. Non toccare le superfici bollenti fin quando si siano raffreddate. Questo prodotto non è un giocattolo e non dovrebbe essere maneggiato da bambini.

Uso previsto

L'attrezzo è destinato a gonfiare alcune moto, biciclette, automobili e palloni. La luce di questo utensile elettrico è destinata ad illuminare l'area diretta di lavoro dell'utensile elettrico e non è adatta per l'illuminazione di ambienti domestici. Lo strumento deve essere usato solo per lo scopo prescritto. Qualsiasi altro uso è considerato un caso di uso improprio.

Modalità d'utilizzo

1. Indicatore livello batteria & ricarica

Indicatore livello batteria

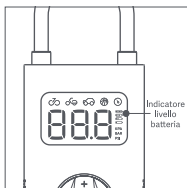

Il display del livello della batteria dispone di quattro barre, e il numero di barre luminose rappresenta la potenza rimanente

- : 0% < livello batteria ≤ 25%
- : 25% < livello batteria ≤ 50%
- : 50% < livello batteria ≤ 75%
- : 75% < livello batteria ≤ 100%

Avviso di basso livello batteria

Quando il livello della batteria è inferiore

al 25%, l'icona del livello della batteria lampeggerà per ricordare nelle seguenti situazioni: 1. In gonfiaggio. 2. Quando la torcia è accesa.

Ricarica

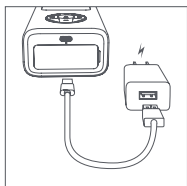

Per la ricarica utilizzare un adattatore USB da 5 V e un cavo di connessione.

Icona livello batteria durante la carica:

- lampeggio: 0% < livello di carica ≤ 25%
- lampeggio: 25% < livello di carica ≤ 50%
- lampeggio: 50% < livello di carica ≤ 75%
- lampeggio: 75% < livello di carica < 100%
- luce continua: ricarica terminata.

Quando la batteria è completamente

carica e non è stata utilizzata per 5 minuti, l'icona della batteria si spegne.

Nota:

- Fully charge the air compressor before using it for the first time.
- Il compressore d'aria non può essere impiegato durante la ricarica.
- Per l'uso, il prodotto necessita di adattatore e cavo di connessione a norma compatibili, non compresi.

2. Accensione/spengimento



Accensione:
rimuovere il tubo dell'aria ad alta pressione da suo comparto, il compressore d'aria si accenderà automaticamente. Se il compressore d'aria non viene usato per 3 minuti, si spegnerà da solo. Se il compressore d'aria si spegne automaticamente quando il tubo dell'aria ad alta pressione viene rimosso, premere e tenere premuto il pulsante avvio/stop

per riaccendere il compressore d'aria.

Spegnimento:

inserire di nuovo il tubo dell'aria ad alta pressione nel compressore d'aria per spegnerlo. Per spegnerlo, premere e tenere premuto il pulsante avvio/stop quando il compressore d'aria è acceso.

3. Collegare il tubo dell'aria ad alta pressione e la bocchetta

Valvola schrader



Tipo di valvola	Adattatore Gonfiaggio
	

Le gomme di auto, moto, bici elettroniche e la maggioranza delle mountain bike necessitano di una Valvola Schrader.

Per gonfiare: collegare l'adattatore della valvola Schrader sul tubo dell'aria ad alta pressione alla valvola Schrader per iniziare il gonfiaggio.

Per sgonfiare: utilizzare uno strumento appropriato (per esempio, una chiave esagonale da 4 mm) per premere lo stelo della valvola per rilasciare l'aria.

Adattatore valvola presta

Tipo di valvola	Adattatore Gonfiaggio
	

Le biciclette da strada ed alcune mountain bike necessitano di un adattatore della valvola Presta qui incluso.



Per gonfiare: 1. collegare l'adattatore della valvola Presta all'adattatore della valvola Schrader sul tubo dell'aria ad alta pressione.

2. Svitare la valvola Presta dello pneumatico.

3. Collegare la valvola Presta all'adattatore per iniziare a gonfiare.

Per sgonfiare: svitare la valvola Presta e premere lo stelo della valvola per far uscire l'aria.

Adattatore valvola a fuso

Tipo di valvola	Adattatore Gonfiaggio
	

Per gonfiare palloni come quelli da basket e da calcio, dovrà essere impiegato l'adattatore con valvola a fuso qui compreso.

Per gonfiare: svitare l'adattatore dell'ago dall'adattatore della valvola Schrader, poi inserire l'ago nella valvola del pallone per cominciare a gonfiare.

Per sgonfiare: inserire l'adattatore della valvola a fuso nella valvola del pallone e delicatamente premere sul pallone per far uscire l'aria.

4. Individuare la pressione dell'aria

La pressione dell'aria attuale verrà mostrata automaticamente dopo che il tubo dell'aria ad alta pressione viene collegato ad un oggetto quando il compressore d'aria è acceso. N3 con intervallo di rilevamento della pressione compreso tra 0,20 e 11 bar.

5. Determinare la giusta pressione

Per garantire la sicurezza ed evitare lesioni dovute ad oggetti che scoppiano essendo stati gonfiati troppo, prima di procedere al gonfiaggio fare sempre riferimento alle istruzioni o a disposizioni pertinenti che accompagnano l'oggetto che deve essere gonfiato, per stabilire quella che è la pressione dell'aria corretta.

Gomme

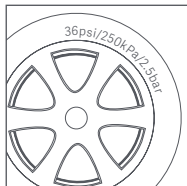

L'intervallo pressione di gonfiaggio consigliata per auto, biciclette, biciclette elettriche e motociclette è riportato sui fianchi degli pneumatici. La pressione consigliata per le auto è anche indicata sul montante della portiera lato autista. Per particolari sulla capacità di trasporto pesi e sulle pressioni consigliate, fate sempre riferimento al manuale di istruzioni del vostro veicolo.

Palloni

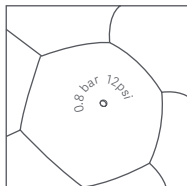

La pressione dell'aria consigliata per palloni da calcio, basket, volley e per altri palloni è indicata vicino alla valvola dell'aria dei palloni.

Tabella di riferimento pressione dell'aria







Categoria	Tipo	Gamma consigliata delle pressioni
Biciclette	Pneumatici Mi Smart Electric Folding Bike	35–45 psi
	Gomme per biciclette da 12-, 14- & 16- pollici	30–50 psi
	Gomme per biciclette da 20-, 22- & 24- pollici	40–50 psi
	Gomme per Mi Electric Scooter	45–50 psi
	Gomme per mountain bike da 26-, 27,5- & 29-pollici	45–65 psi
	Gomma copertoncino bici da strada da 700c	100–130 psi
	Gomme tubulari bici da strada da 700c	120–145 psi
Motociclette	Pneumatici di motociclette o scooter elettrici	1,8–3,0 bar
Auto	Gomme da auto	2,2–2,8 bar
Palloni	Pallone da pallacanestro	7–9 psi
	Pallone da Calcio	8–16 psi
	Pallone da Volley	4–5 psi
	Pallone da Calcio Americano	12–14 psi

Nota Bene: la gamma delle pressioni è riportata solo come riferimento. Fate sempre riferimento al manuale delle istruzioni dell'oggetto da gonfiare per le indicazioni specifiche sulla pressione. Conversione di unità: 1 bar = 14,5 psi, 1 bar = 100 kPa, 1 psi = 1 lb.(I dati forniti qui sopra provengono dal laboratorio QiCYCLE).

6. Pressione predefinita

Cambio modalità

Premere il pulsante Mode (Modalità) per scegliere tra 6 modalità di gonfiaggio a display. Tenere premuto il pulsante Mode (Modalità) per selezionare l'unità di pressione a display: psi/bar/kPa.

-  Modalità Pro: Assenza di icona modalità in alto a display, modello N3. Regolare la pressione predefinita, il valore e l'unità sono memorizzate (eventualmente)
Intervallo regolabile: 3-150 psi/0,2-10,3 bar
-  Modalità bicicletta: predefinito: 45 psi
Intervallo regolabile: 30-65 psi
-  Modalità motocicletta: predefinito: 2,4 bar
Intervallo regolabile: 1,8-3,0 bar
-  Modalità automobile: predefinito: 2,5 bar
Intervallo regolabile: 1,8-3,5 bar
-  Modalità pallone: predefinito: 8 psi
Intervallo regolabile: 4-16 psi
-  Modalità di mantenimento pressione: predefinito: 8 psi
Intervallo regolabile: 8-150psi

Regolare la pressione predefinita



Dopo aver selezionato una modalità, premere + per aumentare o -ridurre la pressione predefinita. Premere e tenere premuto il pulsante + o - per regolare velocemente la pressione. Quando si regola una pressione predefinita, il valore lampeggiante indica il valore obiettivo della pressione ed il valore che non lampeggia indica la pressione in tempo reale.

Luce



Premere il pulsante di accensione/spengimento per passare da luce accesa a luce SOS e luce spenta.

7. Gonfiare

Iniziare a gonfiare



Premere il pulsante avvio/stop per iniziare il gonfiaggio. La pressione attuale viene visualizzata in tempo reale durante il gonfiaggio. Quando gonfiate, il compressore d'aria potrebbe fare un rumore fino a 75–80 dB. Per favore prendete le precauzioni necessarie per proteggere il vostro udito. Dopo un uso prolungato, il tubo flessibile dell'aria compressa, il connettore dell'ugello e del corpo valvola scottano, quindi evitare il contatto fino al completo raffreddamento.

Arrestare il gonfiaggio



Quando la pressione dell'aria raggiunge il valore preimpostato, il gonfiatore si disattiva automaticamente. Durante il processo di gonfiaggio, si può anche premere il pulsante on/off per arrestare il gonfiaggio.

Attenzione

Tenere presente che la pressione di gonfiaggio di palloncini, palloni giocattolo e salvagente è inferiore all'intervallo di pressione del gonfiatore e il gonfiaggio non può essere arrestato automaticamente dalla pressione preimpostata.

Informazioni sulla batteria

In condizione di carica completa e con 25 °C di temperatura ambiente, il tempo di funzionamento continuo del gonfiatore in assenza di carico è di circa 30 minuti. Un utilizzo intensivo e basse temperature ambiente riducono la durata della batteria.

8. Scollegare il tubo dell'aria

Il tubo dell'aria del compressore d'aria potrebbe diventare molto caldo dopo aver gonfiato. Per evitare lesioni, usare cautela quando si scollega da una valvola. Un po' d'aria può fuoriuscire dalla valvola quando si scollega il compressore d'aria. Per evitare perdite di pressione, scollegare rapidamente il tubo dell'aria dalla valvola.

⚠ Rischi residui

Anche quando l'utensile elettrico viene impiegato come prescritto, non è possibile eliminare tutti i fattori di rischio residui. I seguenti pericoli possono sorgere in relazione alla costruzione e alla progettazione

dell'utensile elettrico:

1. danni ai polmoni se non si indossa una maschera antipolvere efficace.
2. danni all'udito se non si indossa una protezione efficace.
3. danni alla salute derivanti dall'emissione di vibrazioni se l'utensile elettrico viene utilizzato per un periodo di tempo più lungo o se non viene gestito adeguatamente e mantenuto in modo corretto.

AVVERTENZA! Questo utensile elettrico produce un campo elettromagnetico durante il funzionamento. Questo campo può in alcune circostanze interferire con impianti medici attivi o passivi. Per ridurre il rischio di lesioni gravi o mortali, raccomandiamo alle persone con impianti medici di consultare il proprio medico e il produttore dell'impianto medico prima di utilizzare questa utensile.

Cura e manutenzione

- Una pulizia regolare, la manutenzione, il metodo per conservare affilati e lubrificati gli utensili, ricaricare almeno una volta ogni tre mesi.
- Non tentare di riparare il prodotto autonomamente; le riparazioni possono essere eseguite solo da un tecnico qualificato o un professionista. Si prega di contattare il servizio clienti se necessario.
- Lista di parti sostituibili dall'utente (Tubo dell'aria ad alta pressione & Valvola Schrader, adattatore valvola Presta, adattatore valvola a fuso e cavo ricarica).
- Utensili speciali possono essere necessari, non smontare e riparare da soli.

Sicurezza della batteria

- Non smontare, aprire o fare a pezzi le celle. Le batterie devono essere smontate solo da personale specializzato. I contenitori per batterie a più celle dovrebbero essere progettati in modo da poter essere aperti solo con l'aiuto di un attrezzo.
- Gli scomparti devono essere progettati in modo da impedire un facile accesso alle batterie da parte di bambini piccoli.
- Non cortocircuitare una cella o una batteria. Non conservare gli elementi o le batterie alla rinfusa in una scatola o in un cassetto dove potrebbero cortocircuitarsi tra loro o essere cortocircuitati da materiali conduttivi.
- Non rimuovere un elemento o una batteria dal suo imballaggio originale fino a quando non è necessario per l'uso.
- Non esporre le celle o le batterie al calore o al fuoco. Evitare la conservazione alla luce diretta del sole.
- Non sottoporre le celle o le batterie a shock meccanici.

- In caso di perdita di una cella, non permettere che il liquido entri in contatto con la pelle o gli occhi. In caso di contatto, lavare la zona interessata con abbondante acqua e consultare un medico.
- Le apparecchiature devono essere progettate in modo da impedire l'inserimento errato di celle o batterie e devono avere chiari segni di polarità. Osservare sempre i segni di polarità sulla cella, sulla batteria e sull'apparecchiatura e assicurarne l'uso corretto.
- Non mischiare celle di diversa fabbricazione, capacità, dimensione o tipo all'interno di una batteria.
- Consultare immediatamente un medico se un elemento o una batteria sono stati ingeriti.
- Consultare il produttore delle celle o delle batterie sul numero massimo di celle che possono essere assemblate in una batteria e sul modo più sicuro in cui le celle possono essere collegate.
- Un caricatore dedicato dovrebbe essere fornito per ogni apparecchiatura. Istruzioni complete per la ricarica dovrebbero essere fornite per tutte le celle secondarie e le batterie messe in vendita.
- Mantenere gli elementi e le batterie puliti e asciutti.
- Pulire i terminali della cella o della batteria con un panno pulito e asciutto se si sporcano.
- Le celle e le batterie secondarie devono essere caricate prima dell'uso. Fare sempre riferimento alle istruzioni del produttore della cella o della batteria e utilizzare la procedura di carica corretta.
- Non mantenere in carica le celle e le batterie secondarie quando non vengono utilizzate.
- Dopo lunghi periodi di conservazione, potrebbe essere necessario caricare e scaricare le celle o le batterie più volte per ottenere le massime prestazioni.
- Conservare la documentazione originale delle celle e delle batterie per riferimento futuro.
- Quando si smaltiscono le celle o le batterie secondarie, tenere le celle o le batterie di sistemi elettrochimici diversi separate l'una dall'altra.

Risoluzione problemi

Problema	Soluzione
Bassa velocità di gonfiaggio	<ol style="list-style-type: none">1. Controllate se la batteria del compressore d'aria abbia un livello sufficiente.2. Controllate se il tubo dell'aria perde.3. Controllate se entrambe le estremità del tubo dell'aria siano state collegate saldamente.4. Controllate che l'oggetto da gonfiare non perda.
Il compressore d'aria si accende ma non gonfia	<ol style="list-style-type: none">1. Controllate se il tubo dell'aria sia stato rimosso dal vano di stivaggio prima di gonfiare.2. Controllate se il livello della batteria del compressore d'aria sia sufficiente.3. Controllate se la pressione dell'oggetto da gonfiare abbia già superato la pressione predefinita.
Impossibile aumentare o ridurre la pressione predefinita	Assicurarsi che il compressore d'aria sia impostato sulla modalità corretta. È possibile regolare il valore preimpostato nell'intervallo di 3-150 psi in modalità manuale.
Il compressore d'aria gonfia normalmente ma la pressione mostrata è zero	La pressione di oggetti da gonfiare a basse pressioni compreso i palloni è troppo bassa per essere misurata.
Il compressore d'aria è spento dopo aver collegato il compressore ad una valvola.	Premere e tenere premuto il pulsante avvio/stop per riaccendere il compressore d'aria.
Esce dell'aria quando si collega il tubo dell'aria	Assicuratevi che il tubo dell'aria sia ben collegato.
Il livello della batteria visualizzato dall'icona in stato di gonfiaggio non è coerente con quello in stato di standby	La batteria al litio ha una significativa caduta di tensione durante il processo di scarica, quindi il livello della batteria visualizzato dall'icona non è coerente con lo stato di standby. È normale.
La spia non si accende dopo la ricarica	Sostituire l'alimentatore con uno sicuro e conforme e caricare di nuovo.

<p>Non si riesce ad attivare</p>	<ol style="list-style-type: none"> 1. Accertarsi che la batteria sia sufficientemente carica. 2. Estrarre il tubo flessibile aria e verificare che il connettore della valvola Presta all'interno del serbatoio aria compressa non sia bloccato.
<p>Impossibile gonfiare o rilevare la pressione</p>	<ol style="list-style-type: none"> 1. Controllare che il connettore valvola sia di tipo prescritto. 2. Se si tratta di una valvola Presta, assicurarsi che il tappino in ottone alla sommità della corpo valvola dello pneumatico sia svitato. 3. Se la valvola è di marca Schrader, assicurarsi che il corpo valvola pneumatico sia pulito, privo di sporcizia, residui e materia estranea. 4. Assicurarsi dell'assenza di particelle estranee (anelli in gomma rossi) nel connettore valvola Schrader sul tubo aria alta pressione.
<p>Velocità di carica lenta</p>	<p>Controllare che l'adattatore da 5 V/2 A e il cavo di connessione siano a norma.</p>

Specifiche tecniche

Nome	QiCYCLE Portable Electric Air Compressor N3
Modello	QJCQBN3
Dimensioni articolo	123,5 × 74 × 45 mm (Compressore d'aria, escluso il tubo dell'aria)
Gamma delle pressioni per gonfiare	0,2–10,3 bar / 3–150 psi
Temperatura di esercizio e di ricarica	Da 5°C a 40°C
Temperatura di stoccaggio	Da -10°C a 45°C
Dimensioni tubo dell'aria	Lunghezza tubo dell'aria 190 mm (compreso adattatore valvola Schrader esclusa la filettatura)
Dimensioni valvola d'aria	Adattatore della valvola Schrader: 11 × 20 mm Adattatore della valvola Presta: 11 × 15 mm
Capacità della batteria	2,5 Ah (18,5 Wh)
Porta di ricarica	USB Type-C
Tempo di ricarica	Circa 3 ore
Accuratezza del sensore	±1 psi
Velocità massima del motore	24200 rpm
Corrente di ricarica	2 A
Peso netto	0,45 kg
Tensione nominale	7,4 V CC
Tensione di ricarica	5 V DC

Valori di rumori e vibrazioni

Risultati test

I valori del rumore emesso sono determinati seguendo EN 62841-1:	
Livello pressione sonora	$L_{pA} = 78 \text{ dB (A)}$
Incerto	$K = 3 \text{ dB}$
A-Livello potenza sonora	$L_{wA} = 86.7 \text{ dB (A)}$
Incerto	$K = 3 \text{ dB}$
Un livello dichiarato-di potenza sonora ponderata (secondo EN 1012-1)	90 dB (A)
Valori totali vibrazioni determinati secondo EN 62841-1:	
Valore emissione vibrazioni	$a_h = 2.971 \text{ m/s}^2$
Incerto	$K = 1,5 \text{ m/s}^2$

Indossare una protezione per l'udito durante il funzionamento dell'utensile elettrico.

I valori totali dichiarati delle vibrazioni e i valori dichiarati delle emissioni di rumore sono stati misurati secondo un metodo di prova standard e possono essere utilizzati per confrontare un utensile con un altro.

I valori totali dichiarati di vibrazioni e i valori dichiarato di emissione di rumore possono anche essere usati in una valutazione preliminare dell'esposizione.

Avvertenza:

L'emissione di vibrazioni e l'emissione di rumore durante l'uso effettivo dell'utensile elettrico possono differire dal valore totale dichiarato a seconda dei modi in cui l'utensile viene utilizzato.

È necessario identificare misure di sicurezza per proteggere l'operatore che siano basate su una stima dell'esposizione nelle effettive condizioni d'uso (tenendo conto di tutte le parti del ciclo operativo, come i tempi in cui l'utensile è spento e quando gira a vuoto oltre al tempo di attivazione).

Descrizioni dei simboli



Leggere il manuale utente prima dell'uso.



Conformità CE.



Tutti i prodotti contrassegnati da questo simbolo sono rifiuti di apparecchiature elettriche ed elettroniche (RAEE in base alla direttiva 2012/19/UE) che non devono essere smaltiti assieme a rifiuti domestici non differenziati. Al contrario, è necessario proteggere l'ambiente e la salute umana consegnando i rifiuti a un punto di raccolta autorizzato al riciclaggio dei rifiuti di apparecchiature elettriche ed elettroniche, predisposto dalla pubblica amministrazione o dalle autorità locali. Lo smaltimento e il riciclaggio corretti aiutano a prevenire conseguenze potenzialmente negative per l'ambiente e la salute umana. Per favore contattare l'installatore o le autorità locali per ulteriori informazioni sulla posizione e per i termini e le condizioni di tali punti di raccolta.

Alle organizzazioni per il riciclaggio

Rimuovere la batteria:

1. fate funzionare l'utensile elettrico fino a quando la batteria non è completamente scarica (scarica).
2. Svitare le viti dell'involucro e rimuovere l'involucro.
3. Scollegare i connettori della batteria uno alla volta per evitare un corto circuito.
4. Rimuovere la batteria.
5. Isolare i poli.

Anche con la batteria completamente scarica c'è ancora una capacità residua nella batteria inclusa, che può essere rilasciata in caso di corto circuito.

Si prega di vedere il retro del compressore d'aria per la data di produzione.

DICHIARAZIONE DI CONFORMITÀ CE

Ragione sociale del produttore

iRiding (Shenzhen) Technology Co., Ltd.

Indirizzo completo del produttore

Room 1708, No.1 Yuexing Forth Road, Nanshan District, Shenzhen,
Guangdong Province, 518000, P. R. China.

Nome e indirizzo della persona (residente nella Comunità)
che ha compilato la scheda tecnica

Società: Prolinx GmbH

Persona di contatto: Jie Xue

Indirizzo: Brehmstr. 56, 40239 Duesseldorf, Germania

Paese: Germania

Con la presente si dichiara che la macchina

Nome prodotto: QiCYCLE Portable Electric Air Compressor N3

Nome commerciale: QiCYCLE Portable Electric Air Compressor N3

Funzione: Destinata al gonfiaggio di alcune motociclette, biciclette,
automobili e palloni

Modello/i: QJCQBN3

Tipo: Alimentato a batteria

serial number: N3CEN/XXXXXXXXXXXXXXXX (the fourteen X's represent
the natural number starting from 000000000001)

Soddisfa tutte le disposizioni pertinenti delle direttive:

2006/42/EC, 2014/30/EU

e testato in conformità alle norme seguenti

EN 62841-1:2015+A11; EN 1012-1:2010; EN ISO 12100:2010;

EN 55014-1:2017+A11, EN 55014-2:2015

Luogo e data della dichiarazione: Luglio 2023, Shenzhen Cina

Firma della persona:



Dichiarazione di conformità UK

Ragione sociale del produttore

iRiding (Shenzhen) Technology Co., Ltd.

Indirizzo completo del produttore

Room 1708, No.1 Yuexing Forth Road, Nanshan District, Shenzhen,
Guangdong Province, 518000, P. R. China.

Nome e indirizzo della persona (residente in UK) che ha compilato la
scheda tecnica

Società: Prolinx Global LTD

Persona di contatto: Nianzhuang Liu

Indirizzo: 27 Old Gloucester Street, Londra, WC1N 3AX, Regno Unito

Paese: Regno Unito

Con la presente si dichiara che la macchina

Nome prodotto: QiCYCLE Portable Electric Air Compressor N3

Nome commerciale: QiCYCLE Portable Electric Air Compressor N3

Funzione: Destinata al gonfiaggio di alcune motociclette, biciclette, automobili e palloni

Modello/i: QJCQB3

Tipo: Alimentato a batteria

Numero di serie: N3CEN/XXXXXXXXXXXXX (the fourteen X's represent the natural number starting from 00000000001)

Soddisfa tutte le disposizioni pertinenti dei regolamenti:

Normative (di sicurezza) per la fornitura di macchinari 2008 (UK SI 2008 No.1597)

e testato in conformità alle norme seguenti

BS EN 62841-1:2015+A11; BS EN 1012-1:2010; BS EN ISO 12100:2010

BS EN 55014-1:2017+A11, BS EN 55014-2:2015; BS EN IEC 55015:2019+A11;

BS EN 61547:2009

Luogo e data della dichiarazione: Luglio 2023, Shenzhen Cina

Firma della persona:



Fabbricato da: iRiding (Shenzhen) Technology Co., Ltd.

Indirizzo: Room 1708, No.1 Yuexing Forth Road, Nanshan District, Shenzhen, Guangdong Province, 518000, P. R. China.

Per ulteriori informazioni visitare il sito www.qicycle.com

Scatola	Manuale	Pellicola	Borsa
PAP 20 PAP 21	PAP 22	PET 01	CPE 07
Carta	Carta	Plastica	Plastica
RACCOLTA DIFFERENZIATA			
Verifica le disposizioni del tuo Comune. Separa le componenti e conferiscile in modo corretto.			

Lisez attentivement ce manuel avant toute utilisation et conservez-le afin de pouvoir le consulter ultérieurement.

Traduction du manuel d'instruction



AVERTISSEMENT

Avertissements de sécurité généraux pour les appareils électriques

Lisez tous les avertissements de sécurité, instructions, illustrations et caractéristiques, livrés avec l'appareil électrique. Tout manquement à suivre ces instructions énumérées ci-dessous peut résulter en une décharge électrique, incendie et/ou blessures sévères.

Conserver cette notice avec votre appareil pour vous y référer ultérieurement. L'expression « appareil électrique » utilisée dans les avertissements renvoie à l'appareil électrique (à fil) alimenté sur secteur ou l'appareil électrique (sans fil) alimenté sur batterie.

1) Travailler dans un environnement sécurisé

- a) **Garder l'espace de travail propre et bien éclairé.** Des espaces encombrés ou sombres augmentent les risques d'accident.
- b) **Ne pas utiliser les appareils électriques dans une atmosphère explosive telle qu'à proximité de matières inflammables, gaz ou poussière.** Les appareils électriques peuvent provoquer des étincelles qui peuvent embraser la poussière ou provoquer des émanations.
- c) **Lorsque vous utilisez l'appareil, gardez les enfants et étrangers à distance.** Une inattention peut provoquer une perte de contrôle.

2) Mesure de sécurité électrique

- a) **La fiche de l'appareil électrique doit être compatible avec le secteur. En aucun cas, ne jamais modifier la prise. Ne pas utiliser d'adaptateur pour les appareils avec prise à la terre.** Les fiches originelles et les prises compatibles permettent de réduire les risques de chocs électriques.
- b) **Évitez tout contact du corps avec les surfaces reliées à la terre ou mise à la masse, tels que conduits, radiateurs, frigidaires ou fours.** Il existe un risque accru de choc électrique si votre corps est relié à la terre ou à la masse.
- c) **Ne pas exposer les appareils électriques à la pluie ou à des conditions climatiques humides.** Tout eau entrant dans un appareil électrique augmente le risque de choc électrique.
- d) **Ne pas tirer sur le cordon. N'utilisez jamais le cordon pour porter, tirer ou débrancher l'appareil. Conservez le cordon hors de portée de la chaleur, huile, parties mobiles, bords.** Tout cordon endommagé ou noué augmente le risque de choc électrique.
- e) **Lorsque vous utilisez l'appareil, veiller à utiliser une rallonge adéquate à une utilisation en plein air.** L'utilisation d'une rallonge plein air réduit les risques de choc électrique.

- f) **Si l'utilisation de l'appareil électrique dans un lieu humide est inévitable, l'utilisation d'un disjoncteur et fusible est recommandée.** L'utilisation d'un disjoncteur et fusible réduit les risques de choc électrique.

3) Sécurité personnelle

- a) **Restez alerte, restez concentré sur ce que vous faites lorsque vous utilisez l'appareil. N'utilisez pas l'appareil électrique lorsque vous êtes fatigué ou sous influence des drogues de l'alcool ou des médicaments.** Un moment d'inattention en utilisant l'appareil peut entraîner des dommages corporels.
- b) **Utiliser un équipement de sécurité. Toujours porter des lunettes de protection.** Les équipements de protection tels un masque anti-poussière, des chaussures de sécurité antidérapantes, casque ou protections auditives utilisés dans des conditions appropriées réduiront les blessures corporelles.
- c) **Prévenir tout démarrage involontaire. Assurez-vous que la bouton est sur la position arrêt avant de brancher, placer la batterie, ramasser ou porter l'appareil.** Porter l'appareil tout en gardant votre doigt sur le bouton permettant de mettre en marche ou en hors tension l'appareil permet d'éviter tout accident.
- d) **Enlever toute clé de réglage ou écrou avant de mettre en marche l'appareil.** Une clé ou un écrou attaché à une partie rotative de l'appareil électrique peut occasionner des blessures corporelles.
- e) **Gardez les deux pieds au sol. Gardez à tout moment vos pieds au sol ainsi que votre équilibre.** Cela permettra un meilleur contrôle de l'appareil dans des situations inattendues.
- f) **Porter des vêtements adéquats. Ne pas porter des vêtements amples. Gardez vos cheveux et vêtements éloignés des parties mobiles.** Les vêtements amples, bijoux ou cheveux longs peuvent se coincer dans les parties mobiles.
- g) **Si des équipements sont fournis pour l'extraction ou la collecte de poussière, assurez-vous que ces équipements sont correctement connectés et utilisés comme indiqué.** Utilisation du collecteur de poussière peut réduire les risques liés à la poussière
- h) **Ne laissez pas la familiarité née de l'utilisation fréquente des appareils vous entraîner à la complaisance et ignorer les principes de sécurité de l'appareil.** Une action maladroite peut entraîner de graves blessures en quelques secondes.

4) Appareil électrique et entretien

- a) **Ne pas forcer l'appareil. Utiliser l'appareil adéquat correspondant à l'application désignée.** L'appareil adéquat garantit un meilleur travail et de qualité.
- b) **Ne pas utiliser l'appareil si le bouton de contact ne fonctionne pas.**

Tout appareil ne pouvant être contrôlé avec le bouton marche arrêt, est dangereux et doit être réparé.

- c) **Déconnectez la prise de la source d'alimentation et/ou retirez le bloc batterie, s'il est amovible de l'appareil électrique, avant toute manipulation de réglage, changement d'accessoires ou avant de ranger les appareils électriques.** Ces mesures préventives de sécurité permettent de réduire les risques de mise en contact accidentelle de l'appareil.
- d) **Placer tout appareil électrique inactif hors de portée des enfants, interdire à toute personne non familière avec l'appareil ou ces instructions, d'utiliser l'appareil.** Les appareils électriques peuvent être dangereux mis dans les mains de personnes non formées.
- e) **Assurez la maintenance de l'appareil électrique et des accessoires. Vérifier que toutes les pièces sont bien en place, qu'aucun dégât ou choc n'a pu affecter l'appareil. Si endommagé, faites réparer l'appareil avant toute utilisation future.** De nombreux accidents résultent d'un mauvais entretien des appareils.
- f) **Conserver les outils de découpage propres et tranchants.** Des outils de découpages conservés propres et tranchants sont moins enclin à accrocher et sont plus facile à contrôler.
- g) **Utiliser l'appareil électrique, les accessoires, et les pièces, etc. En accord avec le manuel d'instruction, merci de noter les conditions d'utilisation et les possibilités d'usage.** Une utilisation de l'appareil électrique à des fins autres que celles pour lesquelles il est conçu peut entraîner une situation dangereuse.
- h) **Gardez les manches et les surfaces de préhension sèches, propres, sans huile ni graisse.** Les manches et les surfaces de préhension qui glissent n'offrent pas une maîtrise et le contrôle sécurisés de l'appareil dans des situations inattendues.

5) Utilisation et entretien de la batterie

- a) **Utiliser uniquement le chargeur indiqué par le fabricant.** Un chargeur utilisable pour un type précis de batterie, peut entraîner un risque d'incendie lorsque utilisé non conformément avec une batterie différente.
- b) **Utiliser l'appareil uniquement avec les batteries recommandées.** Toute utilisation d'une autre batterie que celle recommandée, peut entraîner un risque de blessure ou de feu.
- c) **Lorsque la batterie n'est pas en utilisation, la maintenir hors de portée d'objets métalliques, tels clés, agrafes, tournevis ou tout autre objet pouvant servir de conducteur.** Court-circuiter les bornes de batteries peut provoquer des brûlure ou un incendie.
- d) **Toute utilisation non conforme peut provoquer des jets de liquide au niveau de la batterie, évitez tout contact. En cas de contact inopiné,**

rincer à l'eau claire. En cas de projection de liquide dans les yeux, veuillez consulter un médecin. Des jets de liquide provenant de la batterie peuvent causer des irritations ou brûlures.

- e) **N'utilisez pas un bloc batterie ou un appareil qui est endommagé ou modifié.** Les batteries endommagées ou modifiées peuvent se comporter d'une manière imprévisible entraînant un incendie, une explosion ou des risques de blessures.
- f) **N'exposez pas un bloc batterie ou un appareil aux flammes ou à une température excessive.** L'exposition aux flammes ou à une température supérieure à 130 °C peut entraîner une explosion.
- g) **Respectez toutes les consignes de charge. Ne chargez pas le bloc batterie ou l'appareil en dehors de la plage de température indiquée dans les consignes.** La charge inappropriée ou en dehors de la plage de température indiquée peut endommager la batterie et accroître le risque d'incendie.

6) Service

- a) **Faire réparer votre appareil que par un service de réparation agréé et utiliser que des pièces de rechange agréées.** Cela permettra de conserver l'intégrité de l'appareil.
- b) **Ne faites jamais réparer les blocs batteries endommagés.** La réparation des blocs batteries doit être uniquement effectuée par le fabricant ou par des prestataires de service autorisés.

Précautions

- Le compresseur d'air est doté d'une batterie au lithium intégrée et ne doit jamais être exposé au feu ni jeté de manière inappropriée. N'exposez pas la batterie du compresseur d'air à des environnements à température élevée, par exemple en la laissant dans une voiture à la lumière directe du soleil. Si la batterie au lithium est exposée à une chaleur extrême, à l'impact ou à l'eau, il existe un risque d'incendie, de combustion spontanée et même d'explosion.
- Le compresseur d'air ne doit pas être stocké à des températures inférieures à -10° C ou supérieures à 45° C. L'exposition à la chaleur extrême ou au froid raccourcira la durée de vie du compresseur d'air et endommagera la batterie intégrée.
- Laisser le compresseur d'air inutilisé pendant une longue période peut endommager la batterie. Il est recommandé de charger le compresseur d'air au moins une fois tous les trois mois.
- Le compresseur d'air utilise un moteur à courant continu intégré pouvant produire des étincelles électriques lors du fonctionnement et ne doit jamais être utilisé dans des environnements inflammables ou explosifs.
- Si le compresseur d'air fait un bruit inhabituel pendant le fonctionnement ou commence à surchauffer, il faut l'éteindre immédiatement.
- Assurez-vous toujours que la bonne unité de pression d'air est sélectionnée avant de régler la pression d'air afin d'éviter tout accident tel qu'un pneu crevé.
Unité Commune de Conversion : 1 bar = 14,5 psi, 1 bar = 100 kPa.
- Surveillez toujours le compresseur d'air pendant son utilisation et ne le laissez jamais sans surveillance avant de l'utiliser sans le pré-réglage d'une pression afin d'éviter un gonflage excessif.
- Utilisez le compresseur d'air uniquement dans un environnement propre et sec. L'intrusion de saleté et de poussière peut endommager le compresseur d'air. Le compresseur d'air n'est pas imperméable et ne doit jamais être rincé à l'eau.

Description des pièces

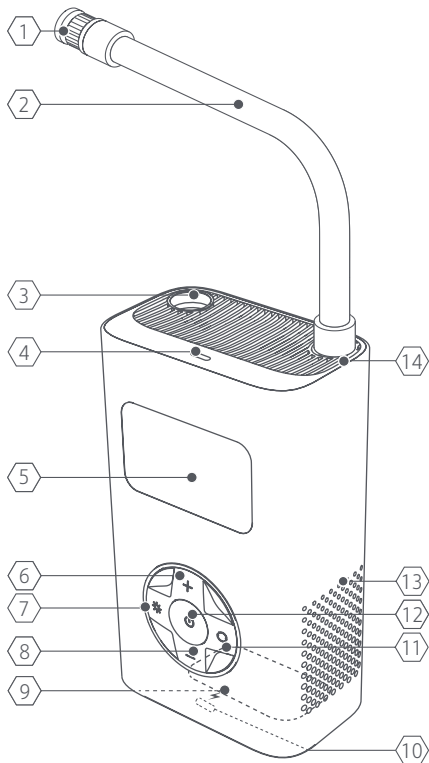

Remarque: Les illustrations du produit, de ses accessoires et de son interface utilisateur dans ce manuel d'utilisation sont fournies à titre indicatif.

Description des pièces

- | | |
|--|--|
|  1 Adaptateur de la valve schrader |  2 Tuyau d'air a haute pression |
|  3 Compartiment à tuyaux d'air |  4 Lumière |
|  5 Affichage |  6 Bouton + |
|  7 Bouton marche/arrêt de la lumière |  8 Bouton - |
|  9 Local de stockage d'accessoires |  10 Port de recharge |
|  11 Bouton de mode |  12 Touche marche/arrêt |
|  13 Ventilation de refroidissement |  14 Raccord à tuyaux d'air |

Accessoires



Adaptateur de la valve presta × 1



Adaptateur de valve a aiguille × 1



Câble de recharge × 1

Avertissements de sécurité pour le compresseur d'air électrique

Le chargeur de batterie peut être utilisé par des enfants d'au moins 8 ans, des personnes aux aptitudes physiques, sensorielles et/ou mentales réduites ou encore manquant d'expérience et de connaissances à condition qu'ils soient surveillés et/ou sensibilisés à l'utilisation de manière sécurisée de l'appareil et d'avoir compris les risques impliqués. Il est déconseillé de laisser les enfants jouer avec l'appareil. Le nettoyage et l'entretien par l'utilisateur ne doivent pas être effectués par un enfant sans surveillance.

Le risque de formation de calamine dans la canalisation de distribution entraînant un incendie ou une explosion.

Consignes relatives à la sécurité

Veuillez prendre les précautions nécessaires pour protéger votre audition. Le compresseur d'air et le tuyau d'air peuvent devenir très chauds après avoir fonctionné pendant un certain moment. Ne touchez pas les surfaces chaudes tant qu'elles ne sont pas refroidies. Ce produit n'est pas un jouet et devrait être conservé hors de la portée des enfants.

Utilisation envisagée

L'instrument est destiné à gonfler les pneus de motocyclettes, bicyclettes, véhicules et les ballons. L'ampoule de cet appareil électrique est destinée à éclairer l'espace direct du mode de travail de l'appareil électrique. Il n'est pas approprié pour l'éclairage des pièces habitées. L'appareil doit être utilisé uniquement aux fins prescrites. Toute autre utilisation est considérée comme un cas de mauvaise utilisation.

Utilisation

1. Indicateur de niveau de batterie et charge

Indicateur de niveau de la batterie

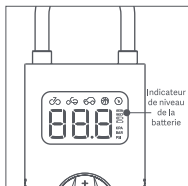

L'affichage du niveau de la batterie comporte quatre grilles, et le nombre de grilles allumées représente la puissance restante

- : 0% < Niveau de batterie ≤ 25%
- : 25% < Niveau de batterie ≤ 50%
- : 50% < Niveau de batterie ≤ 75%
- : 75% < Niveau de batterie ≤ 100%

Rappel de batterie faible

Lorsque le niveau de la batterie est inférieur à 25 %, l'icône du niveau de batterie clignotera pour rappeler dans les situations suivantes : 1. En gonflage. 2. Les lumières sont allumées.

En charge

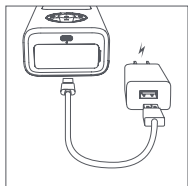

Utilisez un adaptateur USB 5V et un câble de chargement pour le chargement. Icône du niveau de batterie pendant la charge :

- clignotant : 0% < niveau de charge ≤ 25%
- clignotant : 25% < niveau de charge ≤ 50%
- clignotant : 50% < niveau de charge ≤ 75%
- clignotant : 75% < niveau de charge < 100%
- allumé en continu : charge complète.

Lorsque la batterie est complètement chargée et qu'elle n'a pas été utilisée pendant 5 minutes, l'icône de la batterie s'éteint.

Remarque :

- Chargez complètement le compresseur d'air avant de l'utiliser pour la première fois.
- Le compresseur d'air ne peut pas être utilisé pendant la charge.
- Ce produit nécessite l'utilisation d'un adaptateur et d'un câble de chargement conformes aux normes de sécurité, qui ne sont pas inclus.

2. Allumer/éteindre

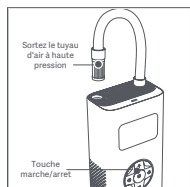

Allumer :

Retirez le tuyau d'air à haute pression de son compartiment, puis le compresseur d'air s'allumera automatiquement.

Si le compresseur d'air n'est pas utilisé pendant 3 minutes, il s'éteindra automatiquement. Si le compresseur d'air s'éteint automatiquement lorsque le tuyau d'air à haute pression est

débranché, appuyez et maintenez le bouton Marche/Arrêt pour le réactiver.

Éteindre :

Réinsérez le tuyau d'air à haute pression dans le compresseur d'air pour le mettre hors tension. Pour le mettre hors tension, appuyez et maintenez sur le bouton Marche/Arrêt pendant que le compresseur d'air est activé.

3. Connexion du Tuyau D'Air A Haute Pression et la Buse

Valve schrader

Type de valve	Adaptateur de gonflage

Les pneus des voitures, motos, vélos électriques et la plupart des vélos de montagne utilisent une valve Schrader. Pour gonfler : raccordez l'adaptateur de la valve schrader sur le tuyau d'air à haute pression à la valve schrader pour commencer le gonflage.

Pour dégonfler : servez-vous d'un appareil approprié (par exemple une clé hexagonale de 4 mm) pour appuyer la tige de la valve pour libérer l'air.

Adaptateur de la valve presta

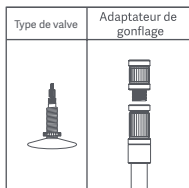

Les vélos de route et certains vélos de montagne nécessitent l'utilisation de l'adaptateur de la valve Presta inclus.

Pour gonfler : 1. Raccordez l'adaptateur de la valve Presta à l'adaptateur de la valve Schrader sur le tuyau d'air à haute pression.

2. Dévissez la valve Presta du pneu.

3. Raccordez la valve Presta à l'adaptateur pour commencer le gonflage.

Pour dégonfler : Dévissez la valve Presta et appuyez sur la tige de la valve pour libérer de l'air.

Adaptateur de valve a aiguille

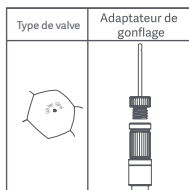

Pour gonfler des ballons comme des ballons de basketball et des ballons de football, vous devez utiliser l'adaptateur de valve à aiguille inclus.

Pour gonfler : Vissez l'adaptateur de valve à aiguille sur l'adaptateur de la valve Schrader, puis insérez l'aiguille dans la valve du ballon pour commencer à gonfler.

Pour dégonfler : Insérez l'adaptateur de la valve à aiguille dans la valve de la balle et appliquez une légère pression sur la balle pour libérer l'air.

4. Détection de la pression d'air

La pression d'air actuelle s'affiche automatiquement une fois le tuyau d'air à haute pression est raccordé à un élément pendant que le compresseur d'air est en marche. Le gonfleur N3 offre une plage de mesure de pression de 3 à 160 psi.

5. Détermination de la bonne pression d'air

Pour assurer la sécurité et éviter les blessures dues à un gonflement excessif des objets, veuillez toujours vous reporter au manuel ou aux instructions appropriées accompagnant l'objet à gonfler avant de le gonfler, afin de déterminer la pression d'air nécessaire.

Pneus

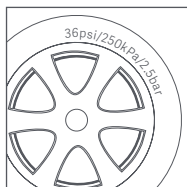

La pression atmosphérique recommandée pour les pneus de voitures, de vélos et de motos est indiquée sur le flanc du pneu. La pression des pneus recommandée pour les voitures est également indiquée sur le montant de la porte du côté conducteur. Pour plus de détails sur la capacité de charge et les pressions d'air recommandées, reportez-vous aux instructions ou au manuel de votre véhicule.

Ballons



La pression d'air recommandée pour les ballons de football, de basket-ball, de volley-ball et autres ballons est indiquée près de la valve à air du ballon.

Tableau de reference de la pression d'air

Categorie	Type	Série de pression recommandé
Vélos	Pneus du Mi Smart Electric Folding Bike	35–45 psi
	Pneus de vélo de 12, 14 et 16 pouces	30–50 psi
	Pneus de vélo de 20, 22 et 24 pouces	40–50 psi
	Pneus de Mi Electric Scooter	45–50 psi
	Pneus de vélo de montagne de 26, 27,5 et 29 pouces	45–65 psi
	Pneus pour vélo de route 700c	100–130 psi
	Pneus tubulaires pour vélo de route 700c	120–145 psi
Motos	Pneus de motocyclette ou de scooter électrique	1,8–3,0 bar
Voiture	Pneus de voiture	2,2–2,8 bar
Ballons	Basket-ball	7–9 psi
	Ballon de football	8–16 psi
	Volleyball	4–5 psi
	Football	12–14 psi

Remarque : Les valeurs du niveau de pression sont uniquement fournies à titre de référence. Toujours se référer aux instructions ou au manuel de l'article en cours de gonflage pour connaître les spécifications de la pression de gonflage. Conversion des unités : 1 bar = 14,5 psi, 1 bar = 100 kPa, 1 psi = 1 lb.(Les données ci-dessus proviennent du laboratoire QiCYCLE.)

6. Préréglage de pression

Changer de mode

Appuyez brièvement sur le bouton Mode pour parcourir les 6 modes de gonflage sur l'écran. Appuyez longuement sur le bouton Mode pour changer l'unité de pression (psi/bar/kPa) sur l'écran.



Mode Pro : Il n'y a pas d'icône de mode en haut de l'écran du gonfleur N3. Vous pouvez préréglager librement la pression, afin d'enregistrer la valeur et l'unité.

Plage réglable : 3-150 psi ou 0,2-10,3 bar



Mode bicyclette : par défaut 45 psi

Plage réglable : 30-65 psi



Mode motocyclette : par défaut 2,4 bar

Plage réglable : 1,8-3,0 bar



Mode véhicule : par défaut 2,5 bar

Plage réglable : 1,8-3,5 bar



Mode ballon : par défaut 8 psi

Plage réglable : 4-16 psi



Mode de maintien de la pression : par défaut 8 psi

Plage réglable : 8-150psi

Réglage de la pression préréglée



Après avoir sélectionné un mode, appuyez sur + ou - pour augmenter ou diminuer la valeur de pression préréglée. Appuyez et maintenez la touche + ou - pour régler rapidement la valeur de pression. Lors du réglage d'une pression préréglée, la valeur clignotante indique la pression cible et une valeur non clignotante indique la pression en temps réel.

Lumière



Appuyez le bouton d'éclairage/extinction pour basculer entre l'éclairage, l'éclairage SOS et l'extinction.

7. Gonflage

Commencez le gonflage



Appuyez le bouton marche/arrêt pour commencer le gonflage. La pression actuelle est affichée en temps réel pendant le gonflage. Lors du gonflage, le compresseur d'air peut atteindre 75–80 dB. Veuillez prendre les précautions appropriées pour protéger votre audition. Après une utilisation prolongée, le flexible haute pression, le raccord de la buse d'air et le corps du gonfleur présenteront une hausse significative de température. Évitez tout contact prolongé avec ces éléments.

Arrêtez le gonflage



Lorsque la pression d'air atteint la valeur prédéfinie, le gonfleur s'arrête automatiquement. Pendant le processus de gonflage, vous pouvez également appuyer sur le bouton Marche/Arrêt pour arrêter le gonflage.

Attention !

Des articles tels que des ballons, des ballons de plage et des anneaux de natation ne peuvent pas être gonflés automatiquement car ils ont une pression d'air inférieure au niveau de pression minimale du compresseur. Ne gonflez ces objets manuellement qu'avec prudence.

Informations sur la batterie

La batterie du compresseur d'air peut durer environ 30 minutes en charge complète fonctionnant sans charge, à une température ambiante de 25 °C. L'utilisation du compresseur d'air sous une charge lourde ou à des températures ambiantes plus basses peut réduire la durée de vie de la batterie.

8. Débranchement du tuyau d'air

Le tuyau d'air du compresseur d'air peut devenir très chaud après le gonflage. Pour éviter les blessures, soyez prudent lorsque vous le déconnectez d'une vanne. De l'air peut s'échapper de la valve lors de la déconnexion du compresseur d'air. Pour éviter la déperdition de pression, déconnectez rapidement le tuyau d'air de la valve.

⚠ Risques résiduels

Même lorsque l'appareil électrique est utilisé comme prescrit, il n'est pas possible d'éliminer tous les facteurs de risques résiduels. Les dangers suivants peuvent survenir en rapport avec la conception et la construction de l'appareil électrique :

1. Dommages aux poumons si l'on ne porte pas un masque antipoussière efficace.
2. Dommages auditif si l'on ne porte pas de protection auditive efficace.
3. Les dommages à la santé suite à l'émission de vibration si l'appareil électrique est utilisé sur une longue période ou si celui-ci n'est pas correctement utilisé ou entretenu.

AVERTISSEMENT ! Cet appareil électrique produit un champ électromagnétique pendant le fonctionnement. Ce champ peut sous certaines circonstances interférer avec des implants médicaux actifs ou passifs. Pour réduire le risque de blessures graves ou mortelles, nous recommandons aux personnes ayant des implants médicaux de consulter leur médecin et le fabricant de l'implant médical avant d'utiliser cet appareil.

Entretien et maintenance

- Nettoyage, maintenance, pour conserver vos outils tranchants et propres, charger l'appareil au minimum une fois tous les trois mois.
- Ne tentez pas de réparer l'appareil vous-même. Seul un technicien qualifié ou un professionnel peut le faire. Contactez le service client en cas de besoin.
- Listes des parties pouvant être remplacées par l'utilisateur (Tuyau à haute pression et valve Schrader, adaptateur pour valve Presta, adaptateur pointeau et chargeur).
- Des outils spéciaux peuvent être nécessaires, ne pas désassembler ou réparer soi-même.

Sécurité de la batterie

- Ne démontez pas, n'ouvrez ou ne déchiquetez pas les piles. Les batteries doivent être démontées uniquement par un personnel formé. Les boîtiers de batteries à multiples piles doivent être conçus de manière à ce qu'ils puissent être ouverts uniquement à l'aide d'un outil.
- Les compartiments doivent être conçus pour empêcher aux enfants d'accéder facilement aux batteries.
- Ne court-circuitez pas une pile ou une batterie. Ne conservez pas les piles ou les batteries n'importe comment dans une boîte ou un tiroir

où elles peuvent être court-circuitées mutuellement ou être court-circuitées par des matériaux conducteurs.

- Ne retirez pas une pile ou une batterie de son emballage d'origine tout au long de la période d'utilisation requise.
- N'exposez pas les piles ou les batteries à la chaleur ou au feu. Évitez un stockage à la lumière directe du soleil.
- Ne soumettez pas les piles ou les batteries à un choc mécanique.
- En cas de fuite d'une pile, ne laissez pas le liquide entrer en contact avec la peau ou les yeux. En cas de contact, lavez la zone concernée avec une abondante quantité d'eau et recueillez l'avis d'un médecin.
- Les équipements doivent être conçus pour interdire l'insertion incorrecte des piles ou des batteries et avoir des marques de polarité claires. Respectez toujours les marques de polarité sur la pile, la batterie et les équipements et assurez-vous de leur utilisation correcte.
- Ne mélangez pas les piles de fabrication, capacité, taille ou type différents à l'intérieur de la batterie.
- Recueillez l'avis d'un médecin immédiatement si une pile ou une batterie a été avalée.
- Consultez le fabricant de la pile ou de la batterie sur le nombre maximal des piles susceptibles d'être assemblées dans la batterie et sur la manière la plus sécurisée de connecter les piles.
- Un chargeur dédié doit être fourni pour chaque équipement. Des instructions de charge complètes doivent être fournies pour toutes les piles et batteries secondaires proposées à la vente.
- Gardez les piles et les batteries propres et sèches.
- Nettoyez les bornes de piles ou des batteries à l'aide d'un tissu sec et propre au cas elles deviennent sales.
- Les piles et les batteries secondaires doivent être chargées avant utilisation. Toujours se référer aux instructions du fabricant de la pile ou de la batterie et respecter la procédure de charge.
- Ne maintenez pas les piles et les batteries secondaires en charge si elles ne sont pas utilisées.
- Au terme d'une longue période de conservation, il peut s'avérer nécessaire de charger et de décharger les piles ou les batteries plusieurs fois, afin d'obtenir un rendement optimal.
- Conservez la documentation d'origine de la pile et de la batterie pour référence ultérieure.
- Lors de l'élimination des piles ou batteries secondaires, gardez séparés les différents systèmes électromagnétiques les uns des autres.

Dépannage

Problème	Solution
Vitesse du ralenti	<ol style="list-style-type: none">1. Vérifiez si le niveau de la batterie du compresseur d'air est suffisant.2. Vérifiez s'il y a fuite sur le tuyau d'air.3. Vérifiez si les deux extrémités du tuyau d'air sont correctement connectées.4. Vérifiez si l'article en cours de gonflage présente une fuite.
Le compresseur d'air s'allume mais ne gonfle pas	<ol style="list-style-type: none">1. Vérifiez si le tuyau d'air est sorti de son compartiment avant de gonfler.2. Vérifiez si le niveau de la batterie du compresseur d'air est suffisant.3. Vérifiez si la pression de l'élément en cours de gonflage dépasse la pression prédéfinie.
Impossible d'augmenter ou de diminuer la pression préréglée	Assurez-vous que le compresseur d'air est configure au mode approprié. Il est permis de régler la valeur prédéfinie dans la plage de 3-150 psi dans le mode manuel.
Le compresseur d'air se gonfle normalement mais la pression affichée est nulle	La pression des structures gonflables à basse pression, y compris les ballons, est trop faible pour être mesurée.
Le compresseur d'air est déjà éteint après avoir connecté le tuyau d'air à une vanne	Appuyez et maintenez le bouton Marche/ Arrêt pour réactiver le compresseur d'air.
Il y a fuite d'air lors du raccordement du tuyau d'air	Assurez-vous que le tuyau d'air est correctement branché.
La couleur de l'indicateur de charge de la batterie est différente lors du gonflage par rapport à l'état de veille	Le niveau de tension de la batterie au lithium baisse considérablement lors de la décharge de l'alimentation, ce qui donne à l'indicateur de niveau de la batterie une couleur différente lors du gonflage par rapport à l'état de veille. C'est normal.
Le voyant ne s'allume pas au terme de la charge.	Remplacez l'adaptateur avec des adaptateurs sûrs et conformes, puis chargez à nouveau.

<p>Impossible d'allumer l'appareil</p>	<ol style="list-style-type: none"> 1. Assurez-vous que la batterie est suffisamment chargée. 2. Retirez le flexible et vérifiez si le raccord de la valve Presta à l'intérieur du réservoir d'air du flexible n'est pas bloqué.
<p>Impossible de gonfler ou de détecter la pression</p>	<ol style="list-style-type: none"> 1. Assurez-vous d'utiliser le bon raccord de valve. 2. Dans le cas d'une valve Presta, veillez à ce que le capuchon en laiton situé au sommet de la pièce intérieure de valve du pneu soit dévissé. 3. Dans le cas d'une valve Schrader, veillez à ce que la pièce intérieure de valve du pneu soit propre et exempte de saletés, de débris et d'autres corps étrangers. 4. Assurez-vous qu'il n'y a pas de corps étrangers (tels que des bagues de caoutchouc rouges) dans le raccord de la valve Schrader sur le flexible haute pression.
<p>La vitesse de charge est basse</p>	<p>Vérifiez que vous utilisez un adaptateur 5V/2A et un câble de chargement conformes.</p>

Caractéristiques

Nom	QiCYCLE Portable Electric Air Compressor N3
Modèle	QJCQBN3
Dimensions du produit	123,5 × 74 × 45 mm (compresseur d'air, à l'exclusion du tuyau d'air)
Série de pression de gonflage	0,2–10,3 bar / 3–150 psi
Température de charge et de fonctionnement	5 °C à 40 °C
Température de stockage	-10 °C à 45 °C
Dimensions de tuyau d'air	Longueur du tuyau d'air 190 mm (adaptateur de valve schrader inclus et filetage non compris)
Rallonge de soupape a air	Adaptateur de la valve schrader : 11 × 20 mm Adaptateur de la valve presta : 11 × 15 mm
Capacité de la batterie	2,5 Ah (18,5 Wh)
Port de charge	USB Type-C
Temps de charge	Environ 3 heures
Précision du capteur	±1 psi
Vitesse maximale du moteur	24200 rpm
Intensité de charge	2 A
Poids net	0,45 kg
Tension nominale	7,4 V CC
Tension de charge	5 V CC

Valeur de Bruit et Vibration.

Résultat des tests

Émissions sonores selon normes EN 62841 - 1 :	
Niveau de pression acoustique.	Bruit : 78 dB(A)
Incertitude	K = 3 dB
A-niveau sonore pondéré en décibels	$L_{wa} = 86.7$ dB (A)
Incertitude	K = 3 dB
Niveau sonore pondéré déclaré a en décibels (selon normes EN 1012-1)	90 dB (A)
Vibration totale définies selon les normes européennes EN 62841-1:	
Valeur d'émission des vibrations	$a_b = 2.971$ m/s ²
Incertitude	K = 1,5 m/s ²

Portez la protection auditive lors de l'utilisation de l'appareil électrique.

La valeur totale/les valeurs totales de vibration déclaré(es) et la valeur totale/les valeurs totales d'émission de bruit déclaré(es) peut/peuvent être mesurée(s) grâce à une méthode d'essai normalisée et peut/peuvent être utilisée(s) pour comparer un appareil par rapport à l'autre. La valeur totale/les valeurs totales de vibration déclaré(es) et la valeur totale/les valeurs totales d'émission de bruit déclaré(es) peut/peuvent également être utilisée(s) dans une évaluation préliminaire de l'exposition.

Avertissement :

L'émission de vibration et les émissions de bruit lors de l'utilisation effective de l'appareil électrique peuvent être différentes de la valeur totale déclarée en fonction des modes d'utilisation de l'appareil. Il est nécessaire d'identifier des mesures de sécurité pour protéger l'utilisateur qui soient basées sur une estimation de l'exposition dans les conditions d'utilisation effective (prenant en compte toutes les parties du cycle d'utilisation, telles que les durées lorsque l'appareil est éteint et lorsqu'il fonctionne au ralenti en plus de l'heure de déclenchement).

Descriptions des symboles



Lisez le manuel d'utilisation avant d'utiliser l'appareil.



Conformité CE.



Tous les produits portant ce symbole sont des équipements électroniques et de potentiels déchets électriques (WEEE dans la directive 2012/19/EU) qui ne doivent pas être mélangés aux déchets ménagés non triés. Au lieu de cela, il vous incombe de contribuer à la protection de l'environnement et de la santé humaine en apportant l'équipement usagé à un point de collecte dédié à des fins de recyclage de l'équipement électronique, ce point de collecte étant agréé par le gouvernement ou les autorités locales. Le recyclage et la destruction appropriées permettront d'éviter tout impact potentiellement négatif sur l'environnement et la santé humaine. Contactez l'installateur ou les autorités locales pour obtenir plus d'informations concernant l'emplacement ainsi que les conditions d'utilisation de ce type de point de collecte.

Aux organismes de recyclage

Retirez la batterie

1. Utilisez l'appareil électrique jusqu'à ce que la batterie soit complètement déchargée (vide).
2. Dévissez les vis sur le boîtier et retirez le boîtier.
3. Débranchez les connecteurs sur la batterie l'un après l'autre pour prévenir un court-circuit.
4. Retirez la batterie.
5. Isolez les pôles.

Même une batterie entièrement déchargée contient toujours une capacité résiduelle dans la batterie, y compris celle qui peut être libérée en cas de court-circuit.

Veuillez regarder l'arrière du compresseur d'air pour la date de production.

DÉCLARATION DE CONFORMITÉ CE

Nom commercial du fabricant

iRiding (Shenzhen) Technology Co., Ltd.

Adresse complète du fabricant

Room 1708, No.1 Yuexing Forth Road, Nanshan District, Shenzhen,
Guangdong Province, 518000, P. R. China.

Nom et adresse de la personne (établie dans la communauté) ayant compilé le fichier technique

Entreprise : Prolinx GmbH

Nom du contact : Jie Xue

Adresse : Brehmstr. 56, 40239 Duesseldorf, Allemagne

Pays : Allemagne

Nous déclarons par la présente que l'appareil

Nom du produit : QiCYCLE Portable Electric Air Compressor N3

Nom commercial : QiCYCLE Portable Electric Air Compressor N3

Fonction : Destiné pour gonfler certaines motocyclettes, bicyclettes,
certains véhicules et ballons

Modèle/s : QJCQBN3

Type : Alimenté par batterie

serial number: N3CEN/XXXXXXXXXXXXXXXX (the fourteen X's represent
the natural number starting from 000000000001)

Remplit toutes les dispositions pertinentes des directives :

2006/42/EC, 2014/30/EU

et testé conformément aux normes ci-dessous

EN 62841-1:2015+A11; EN 1012-1:2010; EN ISO 12100:2010;

EN 55014-1:2017+A11, EN 55014-2:2015

Lieu et date de la déclaration : Juillet 2023, Shenzhen, Chine

Signature de la personne :



DÉCLARATION DE CONFORMITÉ POUR LE ROYAUME-UNI

Nom commercial du fabricant

iRiding (Shenzhen) Technology Co., Ltd.

Adresse complète du fabricant

Room 1708, No.1 Yuexing Forth Road, Nanshan District, Shenzhen,
Guangdong Province, 518000, P. R. China.

Nom et adresse de la personne (établie au Royaume-Uni) ayant compilé
le fichier technique

Entreprise : Prolinx Global LTD

Nom du contact : M. Nianzhuang Liu

Adresse : 27 Old Gloucester Street, Londres, WC1N 3AX, Royaume-Uni

Pays : Royaume-Uni

Nous déclarons par la présente que l'appareil
Nom du produit : QiCYCLE Portable Electric Air Compressor N3
Nom commercial : QiCYCLE Portable Electric Air Compressor N3
Fonction : Destiné pour gonfler certaines motocyclettes, bicyclettes,
certains véhicules et ballons
Modèle/s : QJCQBN3
Type : Alimenté par batterie
Numéro de série : N3CEN/XXXXXXXXXXXXXXXX (the fourteen X's
represent the natural number starting from 000000000001)
Remplit toutes les dispositions pertinentes de la réglementation :
Règlement (de sécurité) 2008 sur la fourniture des machines (UK SI 2008
N° 1597)
et testé conformément aux normes ci-dessous
BS EN 62841-1:2015+A11; BS EN 1012-1:2010; BS EN ISO 12100:2010
BS EN 55014-1:2017+A11, BS EN 55014-2:2015; BS EN IEC 55015:2019+A11;
BS EN 61547:2009
Lieu et date de la déclaration: Juillet 2023, Shenzhen, Chine
Signature de la personne :

Jintong Weng



FR

**Cet appareil et
ses accessoires
se recyclent**

À DÉPOSER
EN MAGASIN



OU

À DÉPOSER
EN DÉCHÈTERIE



Points de collecte sur www.quefairedemesdechets.fr
Privilégiez la réparation ou le don de votre appareil !

Fabricant : iRiding (Shenzhen) Technology Co., Ltd.
Adresse : Room 1708, No.1 Yuexing Forth Road, Nanshan District,
Shenzhen, Guangdong Province, 518000, P. R. China.
Pour plus d'informations, rendez-vous sur www.qicycle.com

Version du manuel d'utilisation : V1.0

Lesen Sie dieses Handbuch vor der Verwendung sorgfältig durch und bewahren Sie es auf, um zukünftig die Informationen nachlesen zu können.

Übersetzung der Originalanweisungen.

WARNUNG

Allgemeine Sicherheitswarnungen für Elektrowerkzeuge

Lesen Sie alle Sicherheitswarnungen, Anweisungen, Abbildungen und Spezifikationen, die diesem Elektrowerkzeug beiliegen. Wenn Sie die Sicherheitshinweise nicht vollständig beachten, kann dies zu Stromschlag, Verbrennungen und/oder anderen schwerwiegenden Verletzungen führen.

Alle Sicherheitshinweise und Anweisungen sollten zum späteren Nachschlagen aufbewahrt werden. Der Begriff „Elektrowerkzeug“ in den Warnungen bezieht sich auf Ihr netzbetriebenes (kabelgebundenes) Elektrowerkzeug oder akkubetriebenes (kabelloses) Elektrowerkzeug.

1) Arbeitsbereichssicherheit

- a) **Den Arbeitsbereich sauber und gut beleuchtet halten, dunkle Bereiche laden zu Unfällen ein.**
- b) **Das Elektrowerkzeug nicht in explosiven Umgebungen betreiben, z. B. in der Nähe von brennbaren Flüssigkeiten, Gasen oder Staub.** Elektrowerkzeuge erzeugen Funken, welche Staub oder Gase entzünden können.
- c) **Kinder und Zuschauer vom Elektrowerkzeug entfernt halten.** Ablenkungen könne zum Verlust der Kontrolle führen.

2) Elektrische Sicherheit

- a) **Stecker von Elektrowerkzeugen müssen zur Steckdose passen. Auf keinerlei Art und Weise den Stecker modifizieren. Keinerlei Adapterstecker mit geerdeten Elektrowerkzeugen verwenden.** Nicht modifizierte Stecker und die dazu gehörigen Steckdosen reduzieren das Risiko von Stromschlag.
- b) **Körperkontakt mit geerdeten Oberflächen vermeiden, z.B. Rohre, Heizungen, Herden und Kühlschränken.** Bei Erdung des Körpers besteht ein erhöhtes Risiko des Stromschlags.
- c) **Elektrowerkzeuge niemals dem Regen oder nassen Zuständen aussetzen.** Beim Eindringen von Wasser in das Elektrowerkzeug erhöht sich das Risiko von Stromschlag.
- d) **Das Netzkabel nicht missbrauchen. Das Netzkabel niemals zum Tragen, Ziehen oder Entfernen des Steckers des Elektrowerkzeugs aus der Steckdose verwenden. Das Netzkabel von Hitzequellen, Öl, scharfen Kanten und beweglichen Teilen fernhalten.** Beschädigte oder verknotete Netzkabel erhöhen das Risiko des Stromschlags.
- e) **Beim Betreiben des Elektrowerkzeugs, nur ein geeignetes**

- Verlängerungskabel verwenden.** Die Verwendung eines geeigneten Verlängerungskabels reduziert das Risiko des Stromschlags.
- f) **Wenn das Betreiben des Elektrowerkzeugs in feuchten Umgebungen unumgänglich ist, eine, durch einen Fehlerstromschutzschalter (RCD) geschützte, Netzversorgung verwenden.** Die Verwendung eines Fehlerstromschutzschalters reduziert das Risiko des Stromschlags.
- 3) Persönliche Sicherheit**
- a) **Aufmerksam bleiben, aufpassen was vorgeht und bei der Benutzung eines Elektrowerkzeugs Logik walten lassen. Bei Ermüdung oder unter dem Einfluss von Medikamenten, Alkohol oder Drogen, das Elektrowerkzeug nicht verwenden.** Ein Moment der Unachtsamkeit beim Betrieb des Elektrowerkzeugs reicht aus, um schwerwiegende Verletzungen zu verursachen.
- b) **Persönliche Schutzausrüstung benutzen. Immer Augenschutz tragen.** Benutzung von Schutzausrüstung, wie etwa Staubmaske, rutschfeste Sicherheitsschuhe, Schutzhelm oder Gehörschutz bei zutreffenden Zuständen reduzieren das Verletzungsrisiko.
- c) **Unbeabsichtigtes Einschalten verhindern. Sicherstellen, dass der Schalter ausgeschaltet wurde, bevor das Elektrowerkzeug an die Netzversorgung und/oder Batterieeinheit angeschlossen, das Werkzeug aufgehoben oder getragen wird.** Das Tragen von Elektrowerkzeugen mit dem Finger auf dem Einschalter oder bei das anschließen von Elektrowerkzeugen mit eingeschaltetem Hauptschalter an das Stromnetz lädt zu Unfällen ein.
- d) **Jeglichen Einstell- oder Werkzeugschlüssel entfernen, bevor das Elektrowerkzeug eingeschaltet wird.** Ein, an einem rotierenden Teil des Elektrowerkzeugs, vergessener Einstell- oder Schraubenschlüssel kann zu ernsthaften Verletzungen führen.
- e) **Nicht außerhalb der Reichweite arbeiten. Stets festen Stand und gutes Gleichgewicht bewahren.** Dies ermöglicht eine bessere Kontrolle des Elektrowerkzeugs in unerwarteten Situationen.
- f) **Korrekte Kleidung tragen. Keinerlei lose Kleidungsstücke oder Schmuck tragen. Haare und Kleidung von beweglichen Teilen fernhalten.** Lose Kleidung, Schmuck oder lange Haare könnten sich in beweglichen Teilen verfangen.
- g) **Falls Vorrichtungen zum Staubabzug oder Staubsammeln vorhanden sind, sicherstellen, dass diese korrekt angeschlossen und verwendet werden.** Die Verwendung von Staubsammelvorrichtungen kann die staubbezogenen Gefahren reduzieren.
- h) **Lassen Sie nicht zu, dass die durch häufigen Gebrauch von Werkzeugen gewonnene Vertrautheit dazu führt, dass Sie selbstgefällig werden und die Grundsätze der Werkzeugsicherheit**

ignorieren. Eine unachtsame Handlung kann im Bruchteil einer Sekunde zu schweren Verletzungen führen.

4) Verwendung und Pflege von Elektrowerkzeugen

- a) **Keine übermäßige Kraft auf das Elektrowerkzeug ausüben. Für jede Anwendung das richtige Elektrowerkzeug verwenden.** Das richtige Elektrowerkzeug erledigt die Arbeit besser und sicherer, mit der Geschwindigkeit für die es vorgesehen ist.
- b) **Bei nicht funktionierendem Hauptschalter, das Elektrowerkzeug nicht benutzen.** Jegliches Elektrowerkzeug, das mittels dem Hauptschalter nicht ein- und ausgeschaltet werden kann, ist gefährlich und muss repariert werden.
- c) **Ziehen Sie den Stecker von der Stromquelle ab und/oder entfernen Sie den Akkupack, falls abnehmbar, aus dem Elektrowerkzeug, bevor Sie Einstellungen vornehmen, Zubehörteile wechseln oder Elektrowerkzeuge lagern.** Solche Verichtsmaßnahmen reduzieren das Risiko eines unbeabsichtigten Startens des Elektrowerkzeugs.
- d) **Nicht verwendete Elektrowerkzeuge außerhalb der Reichweite von Kindern lagern und keine Menschen ohne Erfahrung mit dem Elektrowerkzeug oder Ahnung dieser Anweisungen an das Elektrowerkzeug lassen.** In den Händen von unerfahrenen Benutzern sind Elektrowerkzeuge eine Gefahr.
- e) **Pflegen Sie Elektrowerkzeuge und Zubehör. Auf Ausrichtungsfehler oder Verbindungsschwächen der beweglichen Teile, Brüche von Teilen oder jeglicher anderen Zustände achten, die Auswirkungen auf den Betrieb des Elektrowerkzeugs haben könnten. Falls beschädigt, das Elektrowerkzeug vor der erneuten Verwendung reparieren lassen.** Viele Unfälle werden durch schlecht gewartete Elektrowerkzeuge verursacht.
- f) **Schneidwerkzeuge scharf und sauber halten.** Korrekt gewartete Schneidwerkzeuge mit scharfen Schneidkanten bleiben seltener hängen und sind leichter zu steuern.
- g) **Das Zubehör und die Einsätze des Elektrowerkzeugs usw. verwenden. Entsprechend dieser Anweisungen unter Bezugnahme des Betriebszustands und der auszuführenden Arbeit.** Die Verwendung des Elektrowerkzeugs für unsachgemäße Arbeiten kann zu einer gefährlichen Situation führen.
- h) **Halten Sie Griffe und Greifflächen trocken, sauber und frei von Öl und Fett.** Rutschige Griffe und Griffflächen verhindern eine sichere Handhabung und Kontrolle des Werkzeugs in unerwarteten Situationen.

5) Verwendung und Pflege von batteriebetriebenen Werkzeugen

- a) **Nur mit dem, vom Hersteller angegebenen, Ladegerät aufladen.** Einem Ladegerät, das für nur für eine Art von Batterieeinheit

- geeignet ist kann zur Brandgefahr führen, wenn es für eine andere Art von Batterieeinheit verwendet wird.
- b) **Das Elektrowerkzeug nur mit der geeigneten Batterieeinheit verwenden.** Die Verwendung jeglicher anderen Batterieeinheit kann zu Verletzungen und zum Brand führen.
 - c) **Bei Nichtverwendung der Batterieeinheit, diese von z. B. Büroklammern, Münzen, Schlüssel, Nägel, Schrauben oder anderen metallischen Gegenständen fernhalten.** Das Kurschließen der Pole kann zu Verbrennungen oder zum Brand führen.
 - d) **Bei Zuständen des Missbrauchs kann Flüssigkeit aus der Batterie auslaufen; jeglichen Kontakt vermeiden! Falls ausversehen Kontakt entsteht, mit Wasser ausspülen. Falls Flüssigkeit in die Augen gelangt, zusätzlich medizinische Hilfe aufsuchen.** Flüssigkeit aus der Batterieeinheit kann zu Irritationen und Verbrennungen führen.
 - e) **Verwenden Sie keine Akkupacks oder Werkzeuge, die beschädigt oder modifiziert sind.** Beschädigte oder modifizierte Akkus können ein unvorhersehbares Verhalten zeigen, was zu Feuer, Explosion oder Verletzungsgefahr führen kann.
 - f) **Setzen Sie ein Akkupack oder Werkzeug keinem Feuer oder übermäßigen Temperaturen aus.** Feuer oder Temperaturen über 130 °C können zu einer Explosion führen.
 - g) **Befolgen Sie alle Ladeanweisungen und laden Sie den Akkupack oder das Werkzeug nicht außerhalb des in den Anweisungen angegebenen Temperaturbereichs.** Unsachgemäßes Laden oder Laden bei Temperaturen außerhalb des angegebenen Bereichs kann den Akku beschädigen und die Brandgefahr erhöhen.
- 6) Service**
- a) **Das Elektrowerkzeug durch eine Fachkraft, unter ausschließlicher Verwendung von Originalteilen, warten lassen.** Dies stellt sicher, dass die Sicherheit des Elektrowerkzeugs erhalten bleibt.
 - b) **Warten Sie niemals beschädigte Akkupacks.** Lassen Sie Servicearbeiten an Akkupacks nur vom Hersteller oder von autorisierten Servicestellen durchführen.

Vorsichtsmaßnahmen

- Der Luftkompressor verfügt über eine eingebaute Lithiumbatterie und sollte deshalb niemals Feuer ausgesetzt oder unsachgemäß entsorgt werden. Setzen Sie die Batterie des Luftkompressors niemals hohen Temperaturen aus, z. B. sollten Sie den Luftkompressor niemals in einem Auto mit direkter Sonneneinstrahlung lagern. Wenn die Lithiumbatterie extremer Hitze, Stoßwirkungen oder Wasser ausgesetzt ist, besteht Gefahr von Feuer, Selbstentzündung und sogar Explosion.
- Der Luftkompressor sollte nicht bei Temperaturen unter -10 °C oder über 45 °C gelagert werden. Bei extremer Hitze oder Kälte verkürzt sich die Lebensdauer des Luftkompressors und die eingebaute Batterie wird beschädigt.
- Wenn der Luftkompressor längere Zeit nicht benutzt wird, kann dies die Batterie beschädigen. Es wird empfohlen, den Kompressor mindestens alle drei Monate aufzuladen.
- Der Luftkompressor verwendet einen eingebauten Gleichstrommotor, der beim Betrieb elektrische Funken erzeugen kann und niemals in Umgebungen verwendet werden sollte, in denen Brand- oder Explosionsgefahr besteht.
- Wenn der Luftkompressor während des Betriebs ein ungewöhnliches Geräusch macht oder anfängt, sich zu überhitzen, schalten Sie ihn sofort aus.
- Vergewissern Sie sich immer, dass die richtige Luftdruckeinheit ausgewählt ist, bevor Sie den Luftdruck einstellen, um Beschädigungen wie beispielsweise einen geplatzten Reifen zu vermeiden.
Allgemeine Einheitenumrechnung: $1\text{ bar} = 14,5\text{ psi}$, $1\text{ bar} = 100\text{ kPa}$.
- Behalten Sie den Luftkompressor während des Betriebs immer im Auge und lassen Sie ihn niemals unbeaufsichtigt, ohne vorher einen bestimmten Druck einzustellen, um ein Überpumpen zu vermeiden.
- Verwenden Sie den Luftkompressor ausschließlich in einer sauberen und trockenen Umgebung. Das Eindringen von Schmutz und Staub kann den Luftkompressor beschädigen. Der Luftkompressor ist nicht wasserdicht und sollte niemals mit Wasser gesäubert werden.

Teilebeschreibung

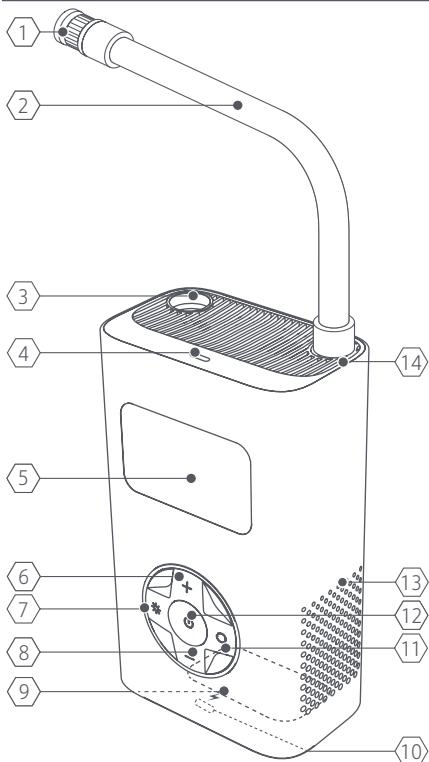

Bitte beachten: Darstellungen des Produkts, seines Zubehörs und seine Benutzerschnittstelle in dieser Bedienungsanleitung dienen nur zur Referenz.

Teilebeschreibung

- | | |
|--------------------------|--------------------------|
| 1 Schrader-Ventiladapter | 2 Hochdruckluftschlauch |
| 3 Luftschlauchfach | 4 Licht |
| 5 Display | 6 +Taste |
| 7 Licht Ein-/Aus-Taste | 8 -Taste |
| 9 Zubehörlager | 10 Ladeanschluss |
| 11 Modus-Taste | 12 Start/Stopp-Taste |
| 13 Wärmeabfuhröffnung | 14 Luftschlauchanschluss |

Zubehör



Presta-Ventiladapter × 1



Nadelventiladapter × 1



Ladekabel × 1

Sicherheitswarnungen für elektrischen Luftkompressor

Das Akku-Ladegerät ist für Kindern ab einem Alter von 8 und Personen geeignet, die körperlich, sensorisch oder geistig behindert sind oder nicht über ausreichend Erfahrung oder Kenntnisse verfügen, wenn sie eine Beaufsichtigung oder Anweisung zur Nutzung des Geräts im Hinblick auf Sicherheit erfahren haben und wissen, welche Gefahren auftreten können. Kinder dürfen nicht mit dem Gerät spielen.

Die Reinigung und Wartung darf von Kindern nur unter Aufsicht vorgenommen werden.

Gefahr von Koksbildung in der Druckleitung, die einen Brand oder eine Explosion verursachen kann.

Sicherheitshinweise

Bitte treffen Sie entsprechende Vorsichtsmaßnahmen zum Schutz Ihres Gehörs. Der Luftkompressor und der Luftschlauch können nach einiger Zeit des Betriebs sehr heiß werden. Die heißen Oberflächen nicht berühren, bevor diese abgekühlt sind. Dieses Produkt ist kein Spielzeug und darf nicht von Kindern verwendet werden.

Bestimmungsgemäße Verwendung

Das Gerät ist zum Aufpumpen von einigen Motorrädern, Fahrrädern, Autos und Bällen bestimmt.

Das Licht dieses Elektrowerkzeugs ist für die Beleuchtung des direkten Arbeitsbereichs des Elektrowerkzeugs bestimmt und nicht für die Beleuchtung von Räumen im Haushalt geeignet.

Das Gerät darf nur für den vorgeschriebenen Zweck verwendet werden. Jede andere Verwendung gilt als Fehlgebrauch.

Verwendung

1. Batterieladestand-Anzeige & Aufladung

Batterieladestand-Anzeige

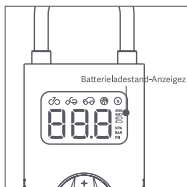

Die Leistungsanzeige besteht aus vier Balken und die Anzahl der leuchtenden Balken stellt die verbleibende Leistung dar

- ☐ : 0% < Batterieleistung ≤ 25%
- ◐ : 25% < Batterieleistung ≤ 50%
- ◑ : 50% < Batterieleistung ≤ 75%
- ◒ : 75% < Batterieleistung ≤ 100%

Erinnerung an schwache Batterie

Wenn der Batteriestand unter 25% liegt,

wird das Batteriestand-Symbol in den folgenden Situationen blinken, um zu erinnern: 1. Beim Aufblasen. 2. Wenn die Taschenlampe eingeschaltet ist.

Laden

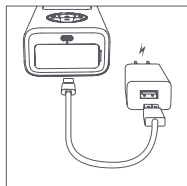

Verwenden Sie zum Laden einen USB-Adapter mit 5 V und ein Ladekabel.

Batteriestandssymbol beim Laden:

- ◐ blinkt: 0% < Batterieladestatus ≤ 25%
- ◑ blinkt: 25% < Batterieladestatus ≤ 50%
- ◒ blinkt: 50% < Batterieladestatus ≤ 75%
- ◒ blinkt: 75% < Batterieladestatus < 100%
- ◒ leuchtet: voll geladen

Wenn der Akku vollständig geladen ist und 5 Minuten lang nicht benutzt wurde, erlischt das Akkusymbol.

Hinweis:

- Vor der erstmaligen Benutzung, den Luftkompressor komplett aufladen.
- Der Luftkompressor kann während des Ladens nicht benutzt werden.
- Bei diesem Produkt müssen ein Adapter und ein Ladekabel verwendet werden, die den Sicherheitsanforderungen entsprechen. Beide sind nicht im Lieferumfang enthalten.

2. Ein-/Ausschalten



Einschalten:

Den Hochdruckluftschlauch aus seinem Fach entfernen, danach schaltet der Luftkompressor automatisch ein. Wenn der Luftkompressor für 3 Minuten nicht benutzt wird, so schaltet er automatisch aus. Wenn der Luftkompressor automatisch ausschaltet während der Hochdruck-Luftschlauch entfernt wurde, halten Sie die Start/Stop-Taste gedrückt, um den



Luftkompressor wieder einzuschalten.

Ausschalten:

Stecken Sie den Hochdruck-Luftschlauch wieder in den Luftkompressor, um ihn auszuschalten. Zum Ausschalten halten Sie die Start/Stop-Taste gedrückt, während der Luftkompressor eingeschaltet ist.

3. Anschluss von Hochdruckschlauchs und Düse

Schrader-Ventil

Ventilart	Aufblasadapter
	

Reifen an Autos, Motorrädern, E-Bikes und den meisten Mountainbikes verwenden Schrader-Ventile.

Zum Aufpumpen: Schließen Sie den Schrader-Ventiladapter am Hochdruck-Luftschlauch an das Schrader-Ventil an, um mit dem Aufpumpen zu beginnen. Zum Entlüften: Drücken Sie mit einem geeigneten Werkzeug (z. B. einem 4-mm-Inbusschlüssel) auf den Ventilschaft, um die Luft abzulassen.

Presta-Ventiladapter

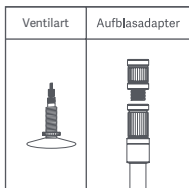

Bei Rennrädern und bestimmten Mountainbikes muss der mitgelieferte Presta-Ventiladapter verwendet werden.

Zum Aufpumpen: 1. Verbinden Sie den Presta-Ventiladapter mit dem Schrader-Ventiladapter am Hochdruck-Luftschlauch.

2. Schrauben Sie das Presta-Ventil des Reifens ab.

3. Schließen Sie das Presta-Ventil an den Adapter an, um das Aufpumpen zu starten.

Zum Entlüften: Schrauben Sie das Presta-Ventil ab und drücken Sie den Ventilschaft nach unten, um Luft abzulassen.

Nadelventiladapter

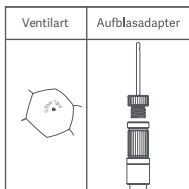

Um Bälle aufzublasen, wie etwa Basketbälle und Fußbälle, sollte der beiliegende Nadelventiladapter verwendet werden.

Zum Aufpumpen: Schrauben Sie den Nadelventiladapter auf den Schrader-Ventiladapter und führen Sie dann die Nadel in das Ventil des Balls ein, um das Aufpumpen zu starten.

Zum Luft ablassen: Den Nadelventiladapter in das Ventil des Balls einführen und leichten Druck ausüben, um die Luft entweichen zu lassen.

4. Luftdruck feststellen

Der aktuelle Luftdruck wird automatisch angezeigt, nachdem der Hochdruck-Luftschlauch an einen Gegenstand angeschlossen wurde, während der Luftkompressor eingeschaltet ist. N3 bietet einen Druckmessbereich von 3 bis 160 psi.

5. Feststellen des korrekten Luftdrucks

Um die Sicherheit zu gewährleisten und Verletzungen durch Explosionen aufgrund von Überdruck zu vermeiden, lesen Sie vor dem Aufpumpen immer die Anweisungen oder die entsprechenden Hinweise, die dem aufzupumpenden Gegenstand beiliegen, um den richtigen Luftdruck zu ermitteln.

Reifen

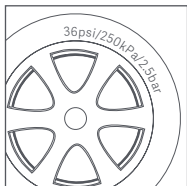

Der empfohlene Luftdruck von Reifen für Autos, Fahrräder und Motorräder ist an der Seitenwandung des Reifens angegeben.

Der empfohlene Reifendruck für Autos ist zusätzlich am Türrahmen der Fahrerseite angegeben.

Für Einzelheiten betreff der Tragfähigkeit und des empfohlenen Reifendrucks, bitte auf die Bedienungsanleitung oder die Anweisungen des Fahrzeugs beziehen.

Bälle

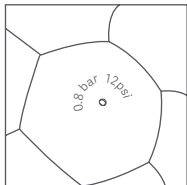

Der empfohlene Luftdruck für Fußbälle, Basketbälle, Volleybälle und andere Bälle ist neben dem Luftventil des Balls angegeben.

Luftdruck-Referenztafel

Kategorie	Typ	Empfohlener Druckbereich
Fahrrad	Mi Smart Elektro-Klappfahrrad Reifen	35–45 psi
	12-, 14-, & 16-Zoll Fahrradreifen	30–50 psi
	20-, 22-, & 24-Zoll Fahrradreifen	40–50 psi
	Mi Elektroroller Reifen	45–50 psi
	26-, 27,5-, & 29-Zoll Mountainbikereifen	45–65 psi
	700 c Straßenbike-Drahtreifen	100–130 psi
	700 c Straßenbike-Schlauchreifen	120–145 psi
Motorräder	Reifen von Motorrad oder Elektro-Scooter	1,8–3,0 bar
Auto	Autoreifen	2,2–2,8 bar
Bälle	Basketball	7–9 psi
	Fußball	8–16 psi
	Volleyball	4–5 psi
	Football	12–14 psi

Bitte beachten: Die Druckbereichswerte dienen nur zur Referenz. Immer auf die Anweisungen oder die Bedienungsanleitung des aufzublasenden Gegenstands für die tatsächlichen Druckangaben beziehen. Allgemeine Einheitenumrechnung: 1 bar = 14,5 psi, 1 bar = 100 kPa, 1psi = 1lbs. (Die obenstehenden Angaben stammen vom QiCYCLE- Laboratorium).

6. Voreingestellte Drücke

Modus wechseln

Zum Umschalten der 6 Aufblasmodi auf der Anzeige die Modus-Taste kurz drücken. Zum Umschalten der Druckeinheit (psi/bar/kPA) auf der Anzeige die Modus-Taste lange drücken.

 Pro-Modus: An der Oberseite der Anzeige des N3 gibt es kein Modus-Symbol. Sie können den voreingestellten Druck beliebig anpassen. Der Wert und die Einheit lassen sich speichern.

Einstellbarer Bereich: 3-150 psi/0,2-10,3 bar

 Fahrrad-Modus: Standard 45 psi
Einstellbarer Bereich: 30-65 psi

 Motorrad-Modus: Standard 2,4 bar
Einstellbarer Bereich: 1,8-3,0 bar

 Auto-Modus: Standard 2,5 bar
Einstellbarer Bereich: 1,8-3,5 bar

 Ball-Modus: Standard 8 psi
Einstellbarer Bereich: 4-16 psi

 Druckhaltemodus: Standard 8 psi
Einstellbarer Bereich: 8-150psi

Einstellung des Voreinstelldrucks



Nach dem auswählen des Modus, + oder – drücken, um den voreingestellten Druckwert zu reduzieren oder zu erhöhen. Drücken und Halten der + oder – Taste, um schnell den Druckwert anzupassen. Beim Anpassen des voreingestellten Druckwerts, zeigt der blinkende Wert den Zieldruck an und ein nichtblinkender Wert den gegenwärtigen Druck.

Licht



Drücken Sie die Licht ein/aus-Taste, um zwischen Licht ein, SOS-Licht und Licht aus zu wechseln.

7. Aufblasen

Aufblasen beginnen



Drücken Sie die Start/Stop-Taste, um das Aufpumpen zu starten. Der aktuelle Druck wird während des Aufpumpens in Echtzeit angezeigt. Beim Aufblasen kann die Lautstärke des Luftkompressors 75–80 dB betragen. Bitte dementsprechende Vorsichtsmaßnahmen ergreifen, um das Gehör zu schützen. Nach längerem Gebrauch werden der Hochdruck-Luftschlauch, der Luftdüsenanschluss und das Gehäuse sehr heiß. Deshalb sollten diese lange Zeit nicht berührt werden.

Aufblasen beenden



Sobald der voreingestellte Druckwert erreicht wurde, hört der Luftkompressor automatisch mit dem Aufblasen auf. Der Luftkompressor kann auch jederzeit beim Aufpumpen manuell angehalten werden, durch einmaliges Drücken der Start/Stop-Taste.

Vorsicht!

Gegenstände, wie etwa Ballons, Strandbälle und Schwimmringe können nicht automatisch aufgeblasen werden, da diese eine Luftdruckgrenze unterhalb des Minimaldruckbereichs des Luftkompressors haben. Diese Gegenstände nur manuell und mit viel Vorsicht aufblasen.

Batterieinformationen

Der Akku des Luftkompressors hält etwa 30 Minuten bei voller Aufladung, beim Laufen ohne Last und einer Umgebungstemperatur von 25 °C. Die Verwendung des Luftkompressors unter Schwerlast oder bei einer niedrigeren Umgebungstemperatur kann die Batterielebensdauer reduzieren.

8. Abtrennen der Luftschlauchs

Der Luftschlauch des Luftkompressors kann nach dem Aufblasen sehr heiß sein. Um Verletzungen vorzubeugen, beim Abtrennen des Luftschlauchs von einem Ventil Vorsicht walten lassen. Beim Abklemmen des Luftkompressors kann etwas Luft aus dem Ventil entweichen. Um Druckverlust zu vermeiden, ziehen Sie den Luftschlauch schnell vom Ventil ab.

⚠ Verbleibende Risiken

Auch bei bestimmungsgemäßer Verwendung des Elektrowerkzeugs lassen sich nicht alle Restgefahren ausschließen. Im Zusammenhang mit der Konstruktion und dem Aufbau des Elektrowerkzeugs können folgende Gefährdungen auftreten:

1. Schädigung der Lunge, wenn keine wirksame Staubmaske getragen wird.
2. Schädigung des Gehörs, wenn kein wirksamer Gehörschutz getragen wird.
3. Gesundheitsschäden durch Vibrationsemissionen, wenn das Elektrowerkzeug über einen längeren Zeitraum verwendet wird oder nicht angemessen gehandhabt und gewartet wird.

WARNUNG! Dieses Elektrowerkzeug erzeugt während des Betriebs ein elektromagnetisches Feld. Dieses Feld kann unter Umständen mit aktiven oder passiven medizinischen Implantaten interferieren. Um das Risiko schwerer oder tödlicher Verletzungen zu verringern, empfehlen wir Personen mit medizinischen Implantaten, vor dem Betrieb dieses Geräts ihren Arzt und den Hersteller des medizinischen Implantats zu konsultieren.

Pflege und Wartung

- Regelmäßige Reinigung, Wartung, Scharfhaltung von Werkzeugen und Ölung, mindestens alle drei Monate aufladen.
- Versuchen Sie nicht, das Produkt selbst zu reparieren; nur ein qualifizierter Techniker oder der Fachmann kann es reparieren. Bitte wenden Sie sich bei Bedarf an den Kundendienst.
- Liste der vom Benutzer austauschbaren Teile (Hochdruckschlauch und Schraderventil, Presta-Ventiladapter, Nadelventiladapter und Ladekabel).
- Zusätzliche Werkzeuge können erforderlich sein. Der Luftkompressor sollte nicht selbstständig auseinandgebaut und repariert werden.

Akkusicherheit

- Zellen nicht zerlegen, öffnen oder schreddern. Akkus sollten nur von geschultem Personal demontiert werden. Mehrzellige Akkugehäuse sollten so konstruiert sein, dass sie nur mit Hilfe eines Werkzeugs geöffnet werden können.
- Die Fächer sollten so konstruiert sein, dass ein leichter Zugang zu den Batterien durch kleine Kinder zu verhindern.
- Schließen Sie eine Zelle oder Akku nicht kurz. Lagern Sie Zellen oder Akkus nicht wahllos in einem Kasten oder einer Schublade, wo

sie sich gegenseitig kurzschließen oder durch leitende Materialien kurzgeschlossen werden können.

- Nehmen Sie eine Zelle oder Akku erst dann aus der Originalverpackung, wenn sie für den Gebrauch benötigt wird.
- Setzen Sie Zellen oder Akkus nicht der Hitze oder dem Feuer aus. Vermeiden Sie die Lagerung in direktem Sonnenlicht.
- Setzen Sie Zellen oder Akkus keinen mechanischen Stößen aus.
- Falls eine Zelle ausläuft, darf die Flüssigkeit nicht mit der Haut oder den Augen in Berührung kommen. Wenn es zu einem Kontakt gekommen ist, waschen Sie die betroffene Stelle mit reichlich Wasser und suchen Sie einen Arzt auf.
- Die Geräte sollten so konstruiert sein, dass ein falsches Einlegen von Zellen oder Akkus ausgeschlossen ist, und sie sollten eindeutige Polaritätsmarkierungen aufweisen. Beachten Sie immer die Polaritätsmarkierungen auf der Zelle, dem Akku und dem Gerät und achten Sie auf eine korrekte Verwendung.
- Mischen Sie keine Zellen unterschiedlicher Herstellung, Kapazität, Größe oder Typs innerhalb eines Akkus.
- Suchen Sie sofort einen Arzt auf, wenn eine Zelle oder ein Akku verschluckt wurde.
- Informieren Sie sich beim Zellen- oder Akkuhersteller über die maximale Anzahl der Zellen, die in einem Akku zusammengesetzt werden dürfen, und über die sicherste Art und Weise, wie die Zellen verbunden werden dürfen.
- Für jedes Gerät sollte ein eigenes Ladegerät vorhanden sein. Vollständige Ladeanweisungen sollten für alle zum Verkauf angebotenen Sekundärzellen und -batterien bereitgestellt werden.
- Halten Sie Zellen und Batterien sauber und trocken.
- Wischen Sie die Zellen- oder Akkupole mit einem sauberen, trockenen Tuch ab, wenn sie verschmutzt sind.
- Sekundärzellen und -Akkus müssen vor dem Gebrauch aufgeladen werden. Beachten Sie immer die Anweisungen des Zellen- oder Akkuherstellers und verwenden Sie das richtige Ladeverfahren.
- Halten Sie Sekundärzellen und -Akkus nicht in geladenem Zustand, wenn sie nicht verwendet werden.
- Nach längerer Lagerung kann es erforderlich sein, die Zellen oder Akkus mehrmals zu laden und zu entladen, um die maximale Leistung zu erhalten.
- Bewahren Sie die Original-Literatur zu Zellen und Akkus für spätere Verwendung auf.
- Wenn Sie Sekundärzellen oder -Akkus entsorgen, bewahren Sie Zellen oder Akkus verschiedener elektrochemischer Systeme getrennt voneinander auf.

Fehlerbehebung

Problem	Lösung
Langsames Aufpumpen	1. Überprüfen Sie den Batteriestand des Luftkompressors und ob dieser für das Aufpumpen ausreicht. 2. Überprüfen Sie, ob der Luftschlauch undicht ist. 3. Überprüfen Sie, ob beide Enden des Luftschlauchs ordnungsgemäß befestigt sind. 4. Überprüfen Sie, ob der aufzupumpende Gegenstand undicht ist.
Der Luftkompressor lässt sich einschalten, pumpt aber nicht.	1. Überprüfen Sie, ob der Luftschlauch ordnungsgemäß ausgewickelt ist. 2. Überprüfen Sie den Batteriestand des Luftkompressors und ob dieser für das Aufpumpen ausreicht. 3. Überprüfen Sie, ob der Druck des aufzupumpenden Gegenstands den am Luftkompressor voreingestellten Druck übersteigt.
Der voreingestellte Druck kann nicht erhöht oder verringert werden.	Stellen Sie sicher, dass der Luftkompressor auf den richtigen Modus eingestellt ist. Es ist erlaubt, den voreingestellten Wert im Bereich von 3-150 psi im manuellen Modus einzustellen.
Der Luftkompressor pumpt normal, der angezeigte Druck ist jedoch null.	Der Druck von bestimmten Gegenständen mit niedrigem Druck, wie beispielsweise Ballons, ist zu niedrig, um gemessen zu werden.
Der Luftkompressor schaltet sich ab nachdem der Luftschlauch an ein Ventil angeschlossen wurde.	Halten Sie die Start/Stop-Taste gedrückt, um den Luftkompressor wieder einzuschalten.
Beim Anschließen des Luftschlauchs tritt Luft aus.	Stellen Sie sicher, dass der Luftschlauch ordnungsgemäß angeschlossen ist.
Die vom Symbol für den Aufblasstatus angezeigte Batterieladung stimmt nicht mit dem Standby-Status überein	Die Leistungslithiumbatterie weist während der Entladung einen erheblichen Spannungsabfall auf, sodass die durch das Symbol angezeigte Leistung nicht mit dem Standby-Zustand übereinstimmt. Dies ist normal.
Der Anzeiger leuchtet nach dem Ladevorgang nicht auf	Tauschen Sie das Netzteil gegen ein sicheres und konformes aus und laden Sie ihn erneut.

<p>Einschalten nicht möglich</p>	<ol style="list-style-type: none"> 1. Stellen Sie sicher, dass die Batterie ausreichend geladen ist. 2. Ziehen Sie den Luftschlauch heraus und prüfen Sie, ob der Presta-Ventilanschluss innen im Luftschlauch-Aufbewahrungsbehälter verstopft ist.
<p>Aufpumpen nicht möglich und keine Druckerkennung</p>	<ol style="list-style-type: none"> 1. Vergewissern Sie sich, dass Sie den richtigen Ventilanschluss verwenden. 2. Vergewissern Sie sich bei einem Presta-Ventil, dass die Messingkappe an der Oberseite des Reifenventilkerns abgeschraubt wurde. 3. Vergewissern Sie sich bei einem Schrader-Ventil, dass der Reifenventilkern sauber ist und weder Schmutz noch Verunreinigungen oder andere Fremdkörper aufweist. 4. Vergewissern Sie sich, dass sich im Schrader-Ventilanschluss am Hochdruck-Luftschlauch keine Fremdkörper (beispielsweise rote Gummiringe) befinden.
<p>Die vom Symbol für den Aufblasstatus angezeigte Batterieladung stimmt nicht mit dem Standby-Status überein</p>	<p>Die Leistungslithiumbatterie weist während der Entladung einen erheblichen Spannungsabfall auf, sodass die durch das Symbol angezeigte Leistung nicht mit dem Standby-Zustand übereinstimmt. Dies ist normal.</p>
<p>Langsame Ladegeschwindigkeit</p>	<p>Prüfen Sie, ob Sie einen kompatiblen Adapter mit 5 V/2 A und ein kompatibles Ladekabel verwenden.</p>

Spezifikationen

Bezeichnung	QICYCLE Tragbarer Elektrischer Luftkompressor N3
Modell	QJCQBN3
Artikelmaße	123,5 × 74 × 45 mm (Luftkompressor, ohne Luftschlauch)
Möglicher Druckbereich	0,2–10,3 bar / 3–150 psi
Betriebs- und Ladetemperatur	5 °C bis 40 °C
Lagertemperatur	-10 °C bis 45 °C
Maße des Luftschlauchs	Luftschlauchlänge 190 mm (einschließlich Schrader-Ventiladapter, ohne Gewinde)
Maße des Luftventils	Schrader-Ventiladapter: 11 × 20 mm Presta-Ventiladapter: 11 × 15 mm
Akkukapazität:	2,5 Ah (18,5 Wh)
Ladeanschluss	USB Type-C
Ladedauer	Weniger als 3 Stunden
Sensorgenauigkeit	±1 psi
Maximale Motordrehzahl	24200 U/min
Ladestrom	2 A
Nettogewicht	0,45 kg
Nennspannung	7,4 V DC
Ladespannung	5 V DC

Geräuschpegel und Schwingungsniveau

Testergebnis

Geräuschemissionswerte, bestimmt nach EN 62841 - 1:	
Schalldruckpegel:	$L_{pA} = 78 \text{ dB (A)}$
Messunsicherheit	$K = 3 \text{ dB}$
A-bewerteter Schalleistungspegel	$L_{wA} = 86.7 \text{ dB (A)}$
Messunsicherheit	$K = 3 \text{ dB}$
A-bewertete Schalleistung Pegel (gemäß EN 1012-1)	90 dB (A)
Schwingungssgesamtwerte, ermittelt gemäß EN 62841-1:	
Schwingungsemissionswert	$a_h = 2.971 \text{ m/s}^2$
Messunsicherheit	$K = 1,5 \text{ m/s}^2$

Tragen Sie während des Betriebs des Elektrowerkzeugs einen Gehörschutz.

Der/die angegebene(n) Schwingungssgesamtwert(e) und der/die angegebene(n) Geräuschemissionswert(e) wurde(n) nach einem Standardprüfverfahren gemessen und kann/können zum Vergleich eines Werkzeugs mit einem anderen verwendet werden.

Der (die) angegebene(n) Schwingungssgesamtwert(e) und der (die) angegebene(n) Geräuschemissionswert(e) können auch für eine vorläufige Beurteilung der Exposition verwendet werden.

Warnung:

Die Schwingungsemission und die Geräuschemission bei der tatsächlichen Verwendung des Elektrowerkzeugs können je nach Art der Verwendung des Werkzeugs vom deklarierten Gesamtwert abweichen.

Es müssen Sicherheitsmaßnahmen zum Schutz des Bedieners festgelegt werden, die auf einer Abschätzung der Exposition unter den tatsächlichen Einsatzbedingungen beruhen (unter Berücksichtigung aller Teile des Betriebszyklus wie z. B. der Zeiten, in denen das Werkzeug ausgeschaltet ist und in denen es im Leerlauf läuft, zusätzlich zur Auslösezeit).

Symbolbeschreibungen



Lesen Sie das Benutzerhandbuch vor der Verwendung.



CE-Konformität.



Alle mit diesem Symbol gekennzeichneten Produkte sind Elektroschrott und Elektrogeräte (WEEE entsprechend EU-Richtlinie 2012/19/EU) und dürfen nicht mit unsortiertem Haushaltsmüll vermischt werden. Schützen Sie stattdessen Ihre Mitmenschen und die Umwelt, indem Sie Ihre zu entsorgenden Geräte an eine dafür vorgesehene, von der Regierung oder einer lokalen Behörde eingerichtete Sammelstelle zum Recycling von Elektro- und Elektronik-Altgeräten bringen. Eine ordnungsgemäße Entsorgung und Recycling helfen, negative Auswirkungen auf die Gesundheit von Umwelt und Menschen zu vermeiden. Wenden Sie sich bitte an den Installateur oder lokale Behörden, um Informationen zum Standort und den allgemeinen Geschäftsbedingungen solcher Sammelstellen zu erhalten.

An Recycling-Organisationen

Entfernen Sie den Akku

1. Betreiben Sie das Elektrowerkzeug, bis der Akku vollständig entladen ist (leer).
2. Lösen Sie die Schrauben am Gehäuse und nehmen Sie das Gehäuse ab.
3. Ziehen Sie die Stecker am Akku einzeln ab, um einen Kurzschluss zu vermeiden.
4. Entfernen Sie den Akku.
5. Trennen Sie die Pole.

Auch bei vollständig entladene Akku ist noch eine Restkapazität im Akku enthalten, die bei einem Kurzschluss freigesetzt werden kann.

Das Produktionsdatum finden Sie auf der Rückseite des Luftkompressors.

EC-Konformitätserklärung

Firmenname des Herstellers

iRiding (Shenzhen) Technology Co., Ltd.

Vollständige Adresse des Herstellers

Room 1708, No.1 Yuexing Forth Road, Nanshan District, Shenzhen,
Guangdong Province, 518000, P. R. China.

Name und Anschrift der Person, die die technischen Unterlagen erstellt
hat (in der Gemeinschaft eingerichtet)

Firma: Prolinx GmbH

Kontakt: Xue Jie

Adresse: Brehmstr. 56, 40239 Düsseldorf, Deutschland

Land: Deutschland

Wir erklären hiermit, dass die Maschine

Produktname: QiCYCLE Tragbarer elektrischer Luftkompressor N3

Handelsname: QiCYCLE Tragbarer elektrischer Luftkompressor N3

Funktion: Vorgesehen zum Aufpumpen einiger Motorräder, Fahrräder,
Autos und Bälle

Modell/e: QJCQBN3

Typ: Akkubetrieben

Seriennummer: N3CEN/XXXXXXXXXXXXXXXX (the fourteen X's represent
the natural number starting from 000000000001)

Erfüllt alle relevanten Bestimmungen der Richtlinien:

2006/42/EG, 2014/30/EU

und ist nach folgenden Normen geprüft

EN 62841-1:2015+A11; EN 1012-1:2010; EN ISO 12100:2010;

EN 55014-1:2017+A11, EN 55014-2:2015

Ort und Datum der Erklärung: Juli 2023, Shenzhen, China

Unterschrift der Person:



UK-KONFORMITÄTSEKTLÄRUNG

Firmenname des Herstellers

iRiding (Shenzhen) Technology Co., Ltd.

Vollständige Adresse des Herstellers

Room 1708, No.1 Yuexing Forth Road, Nanshan District, Shenzhen,
Guangdong Province, 518000, P. R. China.

Name und Adresse der Person (mit Sitz in UK), die die technische Datei
erstellt hat

Unternehmen: Prolinx Global LTD

Kontakt: Herr Liu Nianzhuang

Adresse: 27 Old Gloucester Street, London, WC1N 3AX, UK

Land: Vereinigtes Königreich

Wir erklären hiermit, dass die Maschine

Produktname: QiCYCLE Tragbarer elektrischer Luftkompressor N3

Handelsname: QiCYCLE Tragbarer elektrischer Luftkompressor N3

Funktion: Vorgesehen zum Aufpumpen einiger Motorräder, Fahrräder,
Autos und Bälle

Modell/e: QJCQBN3

Typ: Akkubetrieben

Seriennummer: N3CEN/XXXXXXXXXXXXXXXX (the fourteen X's represent
the natural number starting from 000000000001)

Erfüllt alle relevanten Bestimmungen der Vorschriften:

Lieferung von Maschinen (Sicherheit) Verordnungen 2008 (UK SI 2008
Nr. 1597)

und ist nach folgenden Normen geprüft

BS EN 62841-1:2015+A11; BS EN 1012-1:2010; BS EN ISO 12100:2010

BS EN 55014-1:2017+A11, BS EN 55014-2:2015; BS EN IEC

55015:2019+A11, BS EN 61547:2009

Ort und Datum der Erklärung: Juli 2023, Shenzhen, China

Unterschrift der Person:



Hersteller: iRiding (Shenzhen) Technology Co., Ltd.

Adresse: Room 1708, No.1 Yuexing Forth Road, Nanshan District,
Shenzhen, Guangdong Province, 518000, P. R. China.

Weitere Informationen finden Sie auf www.qicycle.com

Warranty Card

The warranty period of the product is 24 months

Any performance defects of the product caused by manufacturing may be repaired or replaced free of charge within 24 months as from the date of purchase.

How to return the product

Please contact your local retailer or online store where you purchased the product.

Return of information sheet

To handle your returned product as soon as possible, we need the following information. Please fill in this sheet and place it in your returned package.

Name of product:

Order No.:

Date of purchase:

E-mail:

Place of purchase:

If the product is purchased through Amazon, please use Amazon's 30-day return service.

Garantiekarte

Der Garantiezeitraum für dieses Produkt beträgt 24 Monate. Herstellungsbedingte Leistungsmängel des Produkts werden innerhalb von 24 Monaten ab dem Kaufdatum kostenlos repariert oder ersetzt.

Rücksendung des Produkts

Wenden Sie sich bitte an den Händler vor Ort oder den Online-Shop, bei dem Sie das Produkt erworben haben.

Rücksendung der Garantiekarte

Um Ihr zurückgesandtes Produkt so schnell wie möglich zu bearbeiten, benötigen wir die folgenden Informationen. Bitte füllen Sie diese Karte aus und legen Sie es dem Rücksendepaket bei.

Name des Produkts:

Bestellnummer:

Kaufdatum:

E-Mail:

Kaufort:

Falls das Produkt über Amazon erworben wurde, nutzen Sie bitte den 30-tägigen Rückgabeservice von Amazon.